

6827

Landsmåls- och Folkminnesarkivet
Uppsala

VÄRMLAND

=====

Ö.Ullerud

Nilsson, Ivan, 1933-36

Svar på ULMA:s frågelista 27 Åkerns
beredning

106 bl.4:o (s.6 , 13
dubbelpag.)

6827

Exc.för ordreg.okt.1948
Av G.Kj.

Svar på ULMA:s frågelista 27 Åkerns beredning.

*[Förekommande konjok.
göra av J. Nilsson
29/2 1948] E.Kj*

Jolbruk. Benämning på allt som hör samman med försörjningen Ö. Ullerud, från jorden. Husdjursskötseln och även skogsbruket innefattas i Värmland. benämningen. Uttr. lantbruk, åkerbruk o.s.v. äro yngre och användas (jfr vao fr. J.N. 5/239) ej av äldre personer.

Ex. "Han ha skaff söj jolbruk", "Han ska f8ll bli jolbruker"

"Han feck allt slute mä jolbruke", "Dä ä f8ll ingen jolbruker dä"

Uttr. skogsbruk förekommer ej (utom naturligtvis hos yngre personer, som fått det i skolan eller ur litteraturen), vilket tyder på att skogen aldrig brukats i samma betydelse som åkern.

Skogsbruk är både som uttryck och som motsvarande verklighet något som kommit de senaste 20 åren, och hos många på trakten icke ännu.

*"... jag har där gjort skilnad mellan Ö. i. u. då... och Ö. i. h. u. För det första ljudet har ontvånligt g. och för det senare Ö. Det förefaller mig dock, nu som om båda skild. med varit onödiga.
"Det a som tecknats i verser ljudet i för. Det väl skrivna a i skil. bet."*

(Utr brev fr. J.N. 14/8-34)

*(x).
Längd av svar
= a i kätt.*

jol. 1) Jord, de lösa jordlagren, som brukas. Böjes endast jol, jöla. "Han ränn så jöla rök".

2) Jorden, jordytan och jordklotet. Böjningsformer som förut. Även det andliga begreppet jord, jorden i : det jorden tillhör.

"Han hänger fast ve jol å val (jord och värld)", "Han ä så jolsätt".

= han sitter fast i det jorden tillhör.

*Storan
Nilsson
1933.*

- Jorsatt -

(Storan: "Han ä jöla" (märk olikheten i accent) om den som jordförä. begravts.)

*Landmätarkivet Uppsala 6827
I. Nilsson. 1933-34. Ö. ULLERUD
VRML
Frågl. 27*

Åcker = åker. Subst. (Jämf. interr. pron. åcker). = *vilka*.

Värmland,
Ö.Ullerud.

1) Allt som brukas, eller brukats, till skillnad från skogs-
mark, hagmark och äng. En sammanfattande benämning på en egendoms
hela åkerjord. Har man för mycket åcker kan man lägga ut, "utlagd
åcker" eller lägger man i svält (svält), "svältåcker".

Jplm. = vilka?
W

*2/3.4
3/3.58
4/3.59*

Ex. "Då va mycke åcker te denn egendomen", "Di har mer åcker
än di kan bruke (bruka)".

** Preciser bet.!*
W. E.

*"Ligger i SVÄLT =
lämna jorden
ligga (g i rau)
(i åker, ofta
Häradsbyrå)*
*utan att den
brukas.*

2) Varje jordstycke avgränsat från andra genom diken.

(Man talar ^{*dock*} om en stor rågåker exempelvis och menar då hela områ-
det, som bär råg, även om det består av flera mindre åkrar.)

(Hela "träslaget" (trädeslag) benämnes ^{*även*} stundom "en åker", ä-
ven om den består av flera genom diken avgränsade åkrar.)

*den kan dock
betas.*

*Mer kärom
i samband
med Frädesbyrå
W.*

3) Den del av den brukade jorden, som icke ligger i vall.
D.v.s. plöjd jord, havre- och rågåkrar samt trädesåkrar.

Ex. "Far på vael, så slipper du ji då spp i åckern" = Far
(res, kör) på vällen så slipper du komma upp i den plöjda (eller
oplöjda eller stråsädesbärande) jorden.

Landsmålsarkivet Uppsala 6827
I. Nilsson. 1933-34. Ö. ULLERUD
VRML.
Frgl. 27

Ivan Nilsson 1933.

Åcker, forts.

Värmland,

4) Den jord som bär mer än 2:dra årets havre.

Ö.Ullerud

Landmålsarkivet Uppsala 6827
I. Nilsson. 1933-34. Ö. ULLERUD

VRML.
Frgl. 27

Jobs längt 8
ga! M
W.

Man plöjer vall och sår havre = 1:sta årets havre, som be-
nämnes vallbrott. När 1:staårshavreåkern plöjes på hösten säger
man att man plöjer "t8rrfana". 2:dra årshavren kallas "t8rrfan",
"t8rrfanhavver". När denna i sin ordning plöjes på hösten, säger
man - om nästa skörd skall bliva havre, den 3:dje - att man plöjer
åcker. Skall, vilket nu är vanligast, träda följa säger man dock
"plöj tråe", plöja trädan. Man kan dock ännu få höra: "Dä va så
t8rt (torrt) så t8rrfana va omöjli, män te plöj åcker jeck bra",
även om plöjningen av trädan avses.

Fram mot slutet av 1800-talet togs allmänt tre havreskördar.
Första vallbrott, andra torrfan och tredje "åcker".

*

Av subst. åcker kommer verbet åcker- (båda stavelserna lika²
betonade och med samma tonhöjd) vilket närmast är lika med själ-
va läggandet, fastställandet av åkertegarnas läge m.m.ing. "Han
(1 2 4) *
togg å åcker 8m åckern". = ändrade tegarnas bredd, läge på åkern
och möjligen även tegarnas riktning.

2/övandigt.
Lörke milt hata
åker n åker
Gls
Endast i sam-
man sättningar.
se 7.
H.N.

Jonas Nilsson 60.

Jonas Nilsson 1933.

Jordbruksredskap benämnes endast reskapp (redskap) och innefattar allt som användes vid jord- och skogsbruk.

Värmland,
Ö.Ullerud.

Underavdelningar: Hännreskap (handredskap), körreskap.

Sommerreskap, vinterreskap. Man talade om löreskap (redskapen på logen, såll, slagor o.s.v.). - *reskapp. Kort a = a, kau.*

Man säger även: "Di har schúla (skjulen) så full å bröste satt". = Fulla av bråte. Innebär nu en viss "nedklassning" av redskapsstocken, men torde förr kunnat användas om all (även fullt förstklassig) redskap.

Ex. "Di hadd så mycke bröste (redskap) fram på gåern så dä såg ut som te en akschon (auktion)". = ordnat som till auktion.

Även "ty" (tyg) förekommer någon gång som ben. på redskap.

Ex. "Dä ä kväel, dä blir te pläck ihopp ty å väsen". = plocka ihop redskapen. (Efter N.J. Haglund f. 1851). (Betydelsen av väsen i detta sammanhang obekant).

Redskapen benämnas även "ärningar" och "dörningar".

Från Nilsson 1933.

Landsmålsarkivet Uppsala 6827
I. Nilsson. 1933-34. Ö. ULLERUD

VRML.
Frgl. 27

*1/2 vrml. diel
ramst (rammel)
en mängd saker,
ordigt uppstoppade
pi ett ställe.
Sko
1/2 i Ö. Ullerud
dörningar i förord
i dörningar avlog.
influat i dörningar
Sko*

Handredskap.

Värmland,
Ö.Ullerud.

Sämre yxor användes vid dikesgrävning och odling och kallades rotyxor. Särskilda yxor (tunnare och bredare, ill. L. fr. 30 fig.

1,1) användes förr för sönderdelning av torvor m.m. Användes ej mer. Man säger, när kokorna bli hårda på åkern: "Dä blir f8ll te ta te yxa".

Klubbor. Funnos förr på varje gård. Ett antal - fem, sex st. - funnos på sin bestämda plats under ett loggolv eller i ett skjultak.

See. I g. b.

Benämningar: köckelkl8bbe (-kl8bba, -kl8bber, -kl8bbera), köckelbulta (-bultera).

1/2 kl. form?
5/8 kl.
ga. best. form.
9/11

Man måste som regel "gå övver" åkrarna vid vårbruket, liksom vid trädesbruket, och krossa kokorna. Den okalkade leran var mycket styv. "Ni får ta köckelkl8bbera å gå övver äckern ett tag", "Gå ett varv ätter fårera (fårorna) mä kl8bbera".

Hackor. "Häcke, häcka, häcker, häckera". Vid odlingsarbete flåhacke,* se fig. 1. Dynghacke för gödselhackningen, törvhacke för torvhackning. Samtliga blåhacker (bladhacker) till skillnad från grönhacker (hacker med klor). Jo8ppelhacke, mindre hacka för potatisupptagningen

See. I b.

From Nilsson 1933.

I. Nilsson. 1933-34. Ö. ULLERUD
Landsmålsarkivet Uppsala 6827
VRML.
Frgl. 27

Grenhackor äro nyare. Smiddes först av bysmederna men köpas nu alltid. Numer enda använda vid potatisupptagning. Förr bladhackor.

Värmland,
Ö.Ullerud.

Uttrycket ^fgräv finnes kvar. Om därmed avses någon särskild sorts hacka är obekant. L.fr.30 ill. 4 finns med två och tre klor.

Är det ej att för exakt bet.?

Grenhackor (fyrapinnars) kallas även krafs. Trol. nyare.

K8rp = korp. Användes vid arbete i styv lera.

"Te håcke" = att hacka. "Di håcke" = de hackade. "Hack på!" = hacka på! "Dä håckat" = det är hackat.

"K8rpe" = korpa.

Tom Nilsson 1933.

^f Gräv. Jag vill minnas, att jag för länge sedan sett hackor, vilka kallats gräv eller annars hört gamla personer använda ordet i sammanhang, av vilka man skulle kunna skapa sig en klarare föreställning av verktyget och dess användning, utan att jag ^{kan} kommit att anteckna något därom eller kan påminna mig detta närmare. Kommer givetvis att ha det i åtanke för undersökning.

Jämför följande uttryck: Lortgräv och m8llgräv (mullgräv),

Landsmålsarkivet Uppsala 6827
 I. Nilsson. 1933-34. Ö. ULLERUD
 VRML.
 Fagl. 27

Som användas som förklännande benämning
på kriminella personer, som inte utmärkas av nå-
gon särskild renlighet.

Användas endast om kvinnor. Vanligt äldre.
En kvinna, som går hemma i lagården och köket jämt
och aldrig visar sig bättersklädd ute bland folk
säger folk gärna om: "Di ä föll en lötgräs".
Man kunde använda modlgräs på samma sätt
men detta är mindre vanligt.

Hörde vid en tillfälle en person säga: "Män di va
föll en modlgräs på fjede" om en bladhacka, som
han skulle använda för grödet hackning, men inte
ansåg lämplig därför, inte var belåten med.

"En modlgräs" bet. f. sing. plur.

- gräs bet. f. sing.

- gräs bet. f. plur. (bet. gräs, ^{de} accentuerad)

transkriberad 1934.

Landmålsarkivet Uppsala 6827
I. Nilsson. 1933-34. Ö. ULLERUD

VRML.

Fgl. 27

6 b.

VRML.

Ö. ULLERUD.

Hårker = krattor. Tvärstycke av trä med pinnar av järn och skaft av trä. (Ill. L.fr. 30 fig. 5,1. Ringen runt skaftet, där detta är kluvet, saknas dock nästan alltid).

Värmland,
Ö.Ullerud.

Hark, härka, hårker, hårkera. Olika slag av harker: Dyng-
hark, stora kraftiga för krattande av gödsel ur kärrorna, k81-
harker, för kolningen såsom br8thark, större med längre pinnar,
slårkhark, kortare pinnar och tätare för tillvaratagande av småkol,
och egentlig k81hark, medelstor med vässat skaft - även med spets
av järn - för upptagning av hökhål i milstygget.

Vid sådd av råg å rågfallen användes fällharker, rågharker
I.e. små lätta (se ill.) med fyra pinnar. Vid myllning mellan sten
och stubbrötter å rågfallen vände man om härka och myllade med
skaftspetsen. (J. Nilsson, 1860). När man inte hade tillräckligt
med krattor, såsom åt tillfälligare medhjälpare, högg man krattor
av enbuskar där kvarlämnade kvistar fingo tjänstgöra som klor.

(se ill.) Ett dylikt verktyg kallades kräck. "Hogg en kräck, du
klärer" dä lik bra mä dänn s8m mä e hark". Hogg = hugg.

Tvärträet kallas trä, tråe, harktråe. Klorna kallas pinnar.
Trä och pinnar benämnes "harktråe" - hurud.
Båda slagen accent.

Landsmålsarkivet Uppsala 6827
I. Nilsson. 1933-34. Ö. ULLERUD
VRML.
Frgl. 27

Gran Nilsson
1937

Värmland,
Ö.Ullerud.

Harker forts. Användning av hark = härke. "Hark nu!", "Dä härkat", "Han härker", härking, härkinga. ^{även} Härking.

Jord på stenar å rågfällen sopades ned med härkbaken, bak-
sidan av harkhuvudet. Kvast omtalas inte.

Att kratta - harke - kallas också för ~~///~~ käre (kara). "Kar
ur dynga nu", "Dä te kar å stå i" (med allmän betydelse av att
arbeta, sträva, stå i), "Han kar ssm han skull kar smöre(ur eel)" =
han arbetade (krattade) som han skulle kratta smöret ur elden.
Om ett kraftigt verktyg (stort, tungt, präktigt) kan man säga:
"Dä va n(e) te kar sä ur skulla mä dä" = något att kratta sig ur
skulden med.

Krattans klor benämns pinner. Någon gång även tinner eller
tinnler, pinnler. Någon olikhet, betingande de olika benämningarna,
föreligger icke.

Tinner, tinnera.

Tinnel, tinnler, tinnlera.

Pinnel, pinnler, pinnlera. Alltid grav accent i alla former.

Pinne, pïen, pinner, pinnera.

Ivan Nilsson, 33.

Landsmålsarkivet Uppsala 6827
I. Nilsson. 1933-34. Ö. ULLERUD
VRML.
Frgl. 27

Grep = grepar.

Grep, grépe, gryp, grépa. (Märk: med `accent grépe = handtag å kärl).

Värmland,
Ö.Ullerud.

Grep användes inte förrän omkr. 1870. De första grepen smiddes av bysmederna och voro mycket otympliga. Köpas alltid numer.

Grep av trä har inte använts. Se senare den speciella form av grep, som benämndes sùla, sùler.

Benämningarna gryp och dýnggryp använda jämsides och utan skillnad på verktygens storlek och användning.

Klorna kallas pinner eller schängler (skängler), pinnar vanligast. "Fyrpinntgryp", "fempinntgryp" o.s.v.

Användning av grip saknar särskild benämning. Allmännaste användningen av grepen är för gödselkörning. Gödseln læsses (læssas) i kärror med grip, ^(2 2)harkas sedan ur i högar och dessa bres (bredas) därefter med gryp. "Bre" gödsel, "färdibrett" (färdigbrett), "di bres" = man breder ut gödsel.

Red form?
ju. best. 1/4
8.

Först "l" ?
Tjockt l
2i.
3 gran. all.
en schängler

Landsmålsarkivet Uppsala 6827
I. Nilsson. 1933-34. Ö. ULLERUD
VRML.
Frgl. 27

John Nilsson,
33.

"Späer å sk8vvlar" = spadar och skovlar.

Värmland,
Ö.Ullerud.

Späer skiljes från sk8vvel därigenom att bladet är mindre och rundat eller spetsat under det att sk8vvla är tvär.

Spadarna hade alltid (d.v.s. så långt tillbaka nu levande personer minnas) sko (skoning) av järn. Se ill.

Skovlarna voro både med och utan skoning.

Skyffel (landsmål: schöffel) är ett skålformat ösverktyg, har införts senare.

Späskoer och sk8vvelskoer smiddes av bysmederna. Materialet var 1/2 x 1 1/2 tum bandjärn som vid smidningen klövs med mejsel där träet skulle stickas in.

Spadarna användas för grävning, skovlarna i lös jord.

Man talar om dikesspae (smalare spade) och schöffelspae (bredare spade). *Två olika nyare.*

Av skovlar: snösk8vvel, k8lsk8vvel (extra stora för skyffling av kol vid järnbruken), d8ngsk8vvel, lösk8vvel (användes på logen för skyffling av spannmål).

Att gräva med spade kallas stundom "(att) spa", "te spa".

Ernst Sjölin

Vid stenbrytning användes järspett och järstörar. De förra egentligen för stenbrytning de senare främst vid uppsättning av snesstörar och hässjestolpar. Se ill. Spett, spétte, spétta.

Vrèe = vrede, mindre slana (grovlek $2\frac{1}{2}$ tum, längd 7 - 9 fot) av starkt granträ, som användes som spett. Användes även vid stjälpning av gödsellass, vedlass m.m.

Vrèe, vrèen, vrèer, vrèera.

Våg, stenvåg = kraftigare slana för uppvägning, uppbrytning av sten.

Våg, väger, våga, vägera.

Lünne = extra kraftig slana eller stock använd vid stenbrytning. Mindre använt. Till andra betydelser av ordet senare.

Lünne, lünna, lünner, lünnera.

Vänbhake inte använd vid stenbrytning. Vännhake brukas endast vid skogsarbete.

Användning av spett kallas: spétte, (spétter, spéttat).

Användningen av järstör kallas: bétte, (bétter, béttat).

Ernst Nilsson.
33.

11 511
Värmland,
Ö.Ullerud.

Landsmålsarkivet Uppsala 6827
I. Nilsson. 1933-34. Ö. ULLERUD
VRML.
Frgl. 27

Sten "sprängdes" först (fram till 1860-talet berättas därom) genom att elda på stenarna och sedan slå vatten över. (Anders Olsson, 1851).

Värmland,
Ö.Ullerud.

Slägge = slägga. Slägge, slägger, slägga, släggera.

Knóster = knoster, större slägga. Knóstre, knóstra.

Pèckerslägge = slägga att slå på stenborr med. "Di setter å pècker", = borrar hål i sten.

Sätt = mindre slägga, som användes som mellanverktyg vid avjämning av sten.

Användning av knoster: knóstre, knóstrer, knóstrat.

Anv. av sätt: Sätte, sätt å, åsätt.

*

För forsling av sten användes: Stendrag, stenslöp.

Drag, dråga, dråger, drågera. Slöp, slåpa, -slåper, -slåpera.

Även uttrycket drög använt, men sällsynt. Böjes som drag.

För bortforsling av mindre stenar användes ett kärriknande redskap, som benämnes räv.

Landsmålsarkivet Uppsala 6827
Nilsson. 1933-34. Ö. ULLERUD
VRML.
Frgl. 27

Jacc. *åsa*
*Om et. stenkant
den blir bra om de
för sätt m.*

Ann Sjöström.
33.

Draganordningar.

Skäckler. (L.fr. 30 fig. 9, II). Ill. III b.

"Ett par skäckler", "E skäckel". Tvärslån mellan "skäcklora" benämnes skäckelhammer. (Hammer = hammare, samma uttal som hammer = verktyget hammare). Benämnes aldrig svängel.

Sammanfattande benämning på beslagen är beslag eller smide

- skäckelsmide - . Kopplet vid skäckelhammern kallas länk
- skäckellänk -. Ändbeslagen å tvärslån kallas hysker (hyskor).

Ingen minns användning av vidjor som förbindning mellan sele och skäckelhammare (svängel).

Förnämligast för vinterbruk användes skäckler. Dessa skilja sig från skäcklor genom att de äro grövre och tyngre, samt att tvärslån (heter här skåkhämmer) är längre och förbindningen mellan skåk och skåkhämmer är fast, (på skäcklor ledande).

Skäckel, skäckla, skäckler, skäcklora.

Skåk, skåka, skåker (knappast använt), skåkera.

Skäckler (eg. schäckler), skäckera, skäckra.

Dragöglan å skäckerna kallas t8glöcke. Vidare i samb. med vinterådon.

13 1/3
A
Värmland,
Ö.Ullerud.

Jacc. ?
Sls

efter vid länord
Sls

2 1/2 / Örnvick
acc.
1875. 1. 136
Sls

See. II. c.
Sls

Vänd!
Sls

3 / Skäckel av
skäck!
Sls

Tran Nilsson, 33.

I. Nilsson. 1933-34. Ö. ULLERUD

Landsmålsarkivet Uppsala 6827

VRML

Fgl. 27

Pluralis av skik borde vara skäker. (skäkare)
Leta förekomsten dock ej heller nälla när skäker i
flektal i de ^{i verkligheten} ~~företagarna~~. Trätygets ^{ifråga} gör inte
skäl för benämningen skik från det ^{genom} ~~med~~ skikham-
man förenats med en annan skik. Därför heter det
(och är) blott skikämne och bjuv som ämne. Genom sammans-
fattandet är ett par skikämnen för man ett par skäker

Landsm.Upps.6827

I. Nilsson.1933-34.Ö. ULLERUD

VRML.

Andelverlagen, själva de arslings iglorna, på skattel-
hammaren kallas Hysker. (Försligen 4 1. Akud C. Ullerus,
accent betecknad 4 och den gamla acc. beteckn. 3).

Värb.
C. Ullerus.

Endast denna accent förekommer på denna deltag or
redskapsområdena; - främst i skattelor även i flera andra
fall, såsom i källor, barkor o.s.o.

Formor: Hysk, Hyska, Hysker, Hyskerer.

Läkemedel benämnes hysken i kläder (i hysker och hake)
på samma sätt även med accent i de flesta fall.

Benämning 'acc. förekommer dock här.

te. Formor. Hysk, Hyska, Hysker, Hyskerer, allmänhet
Hysk, Hyska, Hysker, Hyskerer, mindre vant.

Jämför verket (Hysker) (= skynda, låta undan)

"Hyska" på " (Även använd i formen Hyska).

(Det senaste Hyska även som subst. om hyskig kvinn = orördad kv. Mer senare)

U skall vara
Hyska

Tom Nilsson

Landmålsarkivet Uppsala 6827
I. Nilsson. 1933-34. Ö. ULLERUD
VRML.
Frgl. 27

14514
Värmland,
Ö.Ullerud.

Man kör antingen i enbrett eller i par. (Parkörning användes knappast annat än vid körning på åkern).

Två par skacklor spänns vid en parsvängel kallad tvereshammer (se skackelhammer). Tvere = tvårede. "Di körer i tvere". (Allmän betydelse får ordet i meningen: "Dä ska gå i tvere" om

något som måste gå även om det ser omöjligt ut. Även om person, som arbetar intensivare än vanligt, spränger, tvingar sig fram).

Beslagen utgöras vänligen av sinker (sinkor, se ill.). Äldsta formen av tvereshammer saknade beslag, åtminstone i ändarna (se ill. II e.)

"Sätt f8r skacklera", "Ta inn skackeldorningen", "Knäpp isér skackeltya (-tygen)".

Skacklorna äro alltid (nyare någon gång med krok) försedda med länk bestående av 6 - 7 mäljer (mälje = länk). Länken träd³⁾es genom tvereshammarens ögla, sinka, hål och låses fast med skåkträ eller skackelträ. Skåkträ vanligaste ben.även om därmed avses skackelträ. (I varje gård finns en särskild låda med skåkträ - skåkträslåda fastsätt på en vägg i ett redskapsskjul).

Jönköpings län, Skau kommu-
ner härnäst
annat sam-
manhang.
N.

Jönköpings län?
Ja! Jönköpings län
Obs.
N.

Tom Jönköpings län,
37.

I. Nilsson. 1933-34. Ö. ULLERUD
Landsmålarkivet Uppsala 6827
VRML.
Frgl. 27

Hålet i skacklornas främre ände för förbinđning med selen kallas ålhål. (Dragmärlan å selen kallas åla, (åle, åla, åler, ålera). *a = a = far.*

Vid körning med par för vagn användes tistelstång. Benämn. tistelstång mindre vanlig, parstång eller endast stång vanligast. Tvereshammaren heter här svängel. För att en parsvängel skall benämnas svängel synes det vara nödvändigt att den är fastsatt med bult vid exempelvis tistelstången eller annan del av fordonet. Tvärslå för skacklor (enbetta) benämnas svängel endast då den är fast fäst vid fordon ex. slättermaskin, trilla e.dl.

Förbindning mellan skacklor och fordon sker alltid genom skacklornas länk, skackellänken och krok i fordonet. Benämnas endast krok. Alltid av järn. Mellan tvereshammare och fordon likaledes av fordonets krok eller av en särskild klöve (ill.).

"Klöve, klöven, klöver, klöverer."

("Klöve") med akut accent = den riktning i vilken en sten (eller en frö) efter veltan den länken klöver. Mer senare.

Tom Nilsson

Landmålsarkivet Uppsala 6827
I. Nilsson. 1933-34. Ö. ULLERUD
VRML: Frgl. 27

Best. för ang. med. H. J. H.

För jordbearbetningen synes man inte ha använt annat än plog Värmland,
 på trakten. I bouppteckningar från 1750-talet finns plogar men Ö.Ullerud.
 inga andra redskap som skulle kunna göra tjänst som plog såsom
 krok, årder, rist o.s.v. Plogarna voro alltid järnbeslagna, men
 så är det ju också i järn^t Värmland.

Av plogar skiljer man på: äckerplog (kraftigare), vallplog
 (mindre, hölls i allmänhet skarp^a), myrplog (större, med lång-
 sammare sluttande vändskiva).

De gamla plogarna (av trä och järn) benämnas träplogar till
 skillnad från de nyare järnplogarna.

(Om ben. träplog kan varsla om ännu äldre plogar av helt trä
 är obekant. Märk första ledet i järnplog. Att ordet är relativt
 ungt kan man förstå av att järn ingår fullständigt och icke som
jär som annars är vanligt i äldre sammansättningar, jämf. järspett,
 järanner, järböj o.s.v.).

Orden finnplog och svenskplog finnas, men ingen kan lämna
 någon vidare upplysning därom.

Man talar om enbettsplog ("Dä va bar en litten enbette"),
enbettsplog). Plöjning sker i allmänhet i par.

Lenn Nilsson
32.

ff. an. 103.

Landmålsarkivet Uppsala 6827
 I. Nilsson. 1933-34. Ö. ULLERUD
 VRML.
 Frgl. 27

"svensk plog"

3. 49. 59
 3 enbettsplog
 enbette

Efter tillverkaren benämnas plogarna såsom t.ex. "Stöåsplog", Värmland,
och nyare "Arvikaplog", "Oliwerplog" o.s.v. Ö.Ullerud.

Nyare plogtyper som de sistnämnda började komma i bruk först
omkr. 1910. Plogar av helt järn men av träplogarnas byggnad
kommo ett tiotal år tidigare. Äldre personer förklara sig
icke kunna plöja med annat än "träploger".

Landsmålsarkivet Uppsala 6827
I. Nilsson. 1933-34. Ö. ULLERUD
VRML.
Frgl. 27

Ivan Nilsson
33.

Plogen delar äro: Se L.fr. fig. 24.

Värmland,
Ö.Ullerud.

*Króken, dragkroken längst fram för förbindning med dragredskapen. Kroken vanligen klängd på grimman och flyttbar i sidled.

*Grömma (grimman), *béschle (betslet) = anordningarna för plogens inställning. Båda uttrycken synas använda bredvid varandra utan att avse olikhet hos regleringsanordningarna.. Uttrycken ha troligen sammanhang med att plogåsens framända kallas nos.

("Plogen vill (ville) gå på näsa".)

~~Själva grimmfästet benämnes någon gång så.~~

*Fjöl (fjöla, fjöler, fjölera) = vändskiva. Alltid av järn.

(Se åderplog). *Alltid på höger sida. Udda höger- och vänsterplog saknas.*

*Ås, åsen. Av självväxt björkträ.

*Kröpp, kröppen = plogens huvuddel. Å träplogar alltid av trä.

*J. J. L!
Sh*

Kroppens undre beslag kallas ^{Söern} *söle ((sula). Beslaget mot landsidan kallas *lannfjär (landfjäder). Framsidan av kroppen kallas *bröst. En plog kan vara "bratt i bröstet" = brant, tvär i bröstet.

*Tom Nilsson,
33.*

Landmålsarkivet Uppsala 6827
I. Nilsson. 1933-34. Ö. ULLERUD
VRML.
Frgl. 27

Plogen kan också vara "slutt (sluttande) i bröste". Är plogen Värmland, "låg i bröste" sätter det sig jord och rötter för, som lyfta upp Ö.Ullerud. plogen, "då sätter sä f8re", "då löfter Sppen", "då kaster Sppen", "då furer säj f8ren", (furer = föser ihop jorden så som kramm snö föses ihop framför fötterna).

*Ulla Jönsson!
Ullerud, dist.
Sko*

Plogbillen heter bil (långt i). Själva spetsen benämnes udd, udden eller tipp, tippen. Billens skarpa sida kallas skär (schär).

* Rest (eg. resst) = rist. Risten satt fastkilad i åsen med särskilda kilar av järn eller trä antingen som fig. 20 - 21 eller som fig. 22. I förra fallet låg den infälld på sidan av åsen och stöddes av ett järn på sidan av åsen eller gick den tvärs igenom plogåsen. I senare fallet gick risten genom (mitt i) åsen. (Denna olikhet således mot fig. 22).

Vid fastsättning som fig 22 kallades anordningen för fasthållandet hysk (hyska), hyska, hysker, hyskera.

* Styra (plogstyrena) å äldre plogar alltid av trä och tillverkade av ett stycke, som kluvits upptill och kilats isär. Bredden mellan handtagen därför högst 8 tum.

*Se s. 13/4
Se 13 6*

Landsmålsarkivet Uppsala 6827
I. Nilsson. 1933-34. Ö. ULLERUD

VRML.
Frgl. 27

* Brickman är en entel "Styre".

Iron Nilsson.
33.

Värmland,
Ö. Ullerud.

Det förefaller som man skulle kunna spåra utvecklingen från ett styre (fig. 13,e) vilket kluvits och så småningom fått allt större bredd mellan handtagen.

Handtagen benämns vanligast hanntag (kort ^{men} a, likt a i far).

Hannval förekommer ibland hos äldre personer.

Handtag a
Shs.
Handtag - et

Den i användning varande typen av "träplogar" har kroppen timrad av liggande plankor. Hos äldre plogar består kroppen av en liggande sula på vilken ett självväxt krokigt styre fästs med tränaglar och framtill å sulan en ståndere, hopståndere (ståndare) i bröstet. Se ill. II d.

Slitsulans bakre del benämnes stundom häl eller klack.

För rengöring medfördes i särskild sink (sinka) plogspade för rengöringen. Å äldre plogar behövdes icke sådan sinka när plogspaden kilades fast i klyve (klyvningen) mellan styrena.

Plogsten har icke använts, ej heller särskild plogyx.

De gamla plogarna voro aldrig brytplogar. Denna typ har först kommit med de modernare järnplogarna av oliwertyp.

Plogsgle (plogsula) användes för att frakta plogarna. Bestod av medformigt vässad planka med ingorrade fyra pinnar som stöd.

Tom Nilsson, 83.

Landsmålsarkivet Uppsala 6827
I. Nilsson. 1933-34. Ö. ULLERUD
VRML.
Frgl. 27

Harv. - Harv, härva, härver, härvera - .

Värmland,
Ö.Ullerud.

Brötharv = större, tyngre harv att bryta (köra före) med.

Även för nedharvning av gödsel.

Lättharv = lättare, mindre harv för enbetta skörning, tvart-
försharving (tvärharvning).

Rögharv = stor men lätt harv för överharvning och för ned-
myllning av råg vid sådden.

Krokpinnhärv = vanliga harvtypen. Kommer av att pinnarna äro
krokiga. Någon motsvarighet med raka pinnar, vilken skulle nöd-
vändiggjort uttrycket krokpinnharv, är icke känd.

Klösharv, klöspinnharv. Uttryck som man någon gång möter utan
att någon speciell typ avses.

Gåsfötharv = harv med pinnarna utformade som gåsfötter.

Formen å dessa harvar vanligen trekantig.

Material: Trä med pinnar av järn, stål.

Form: Kvadratisk. Undantag gåsfötharvar.

I. Nilsson.
33.

Landsmålsarkivet Uppsala 6827
I. Nilsson. 1933-34. Ö. ULLERUD
VRML.
Frgl. 27

Välter = vält. Redskap för tillpackning av jorden efter sådd samt för krossande av kokor.

Välter, vältern, vältrer, vältrera.

Material: Alltid fura, oftast (så länge sådana funnos att tillgå) torrfura (landsm. t8rrf8re). Gjordes så stora som möjligt.

Utseende se ill. Alltid slätvält. *Fig. II*

Valterns olika delar benämndes:

Välterk8bb³ (1.), nål, (nåla, nåler, nålera) (2.), schäcker (schäckera) (3.), fotbräe (4), settbräe (5), settställninga (6). Pinnarna som uppbära sittbrädet kallas rätt och slätt pinner. Dessutom förekommer skäcker med självväxte (självväxta) kröker (krokar) av granträ med vidhängande rotgren) (7).

Benämningen slättvalter (slätvält) nyare, troligen till skillnad från ringvälter.

For all Jämtiska komserkan lindes stöcken ibland med ledjon, kettling, eller spika längsvidande ribbor på demsamm, kallas med allmänna benämning: ribbor. Smedlingerna på välter (II a) är de på fursuren vanligaste skruvlingerna.

Lron Nilsson. 83.

Värmland,
Ö.Ullerud.

*Ö. Ullerud acc.
etc*

Verb:

VÄLTER,
VÄLTRE,
VÄLTRA,
VÄLTRAT.
VÄLTER!
abs. acc.

W.

3 Böda acc.

II. Höst- och vårplöjning.

Utom åcker användas benämningarna:

Löcka. Betecknar inte längre särskilt avstängt område.

Återfinnes dock oftare på mindre åkerområden eller åkrar i skogskanterna (helt eller delvis liggande i skogen), samt på åkrar som varit kringgårdade med gärdesgårdar.

Karaktären av löcka (lycka, igenlyckt) har helt naturligt försvunnit genom att områdena mellan de olika lyckorna odlats upp och fälten gjorts sammanhängande.

Ordet återfinnes allmänt i sammansättningar såsom:

Smelöcka, änglöcka, häglöcka, m3slöcka, backlöcka, pofflöcka
(det sistn. byggt av ett öknamn + löcka). O.S.V.

Allmänt i gårdsnamn, antingen ensamt eller i förbindelse med andra ord. Ex. som ovan. Andra: Burlöcka, Bäckhelöcka (bäckhed - löcka). O.s.v.

Former: Löcke, löcka, löcker, löckera.

Person bosatt på "Löcka" benämnas gärna: Löcken.

529

Värmland,
Ö. Ullerud.

Landsmålsarkivet Uppsala 6827
I. Nilsson. 1933-34. Ö. ULLERUD
VRML.
Frgl. 27

Jfr. år. 3. 24

Tom Nilsson 1934.

Fält (fältt). Sällan förekommande. Torde avse större, plant liggande åker eller åkerområde, när det någon gång kommer till användning.

Värmland,
Ö. Ullerud.

Däremot allmänt om den militära övningsplatsen. Ex.: "Hanska te fällte", "Bevar 8ss f8r pajas på fällte" (det sistnämnda möjligen syftande på någon komiker, som uppträtt på lägerpl.).

L8tt. Mindre ofta förekommande. Träffas någon gång som benämning på avsides liggande mindre åkrar. Ex. "Han här en l8tt sör ätter sjöen ägg".

Sammanhanget med lott, tillkomst genom lottning, bekant.

Jämf. lottning vid lantmätarbyte (skifte) och vid arvs-skifte.

Teg = långt och smalt åkerstycke, vanligen. Ex. på namn: Langetegen, byxtegen, Jönstegen o.s.v.

Teg, tēgen, tēger, tēgera.

Landmålsarkivet Uppsala 6827
I. Nilsson. 1933-34. Ö. ULLERUD
VRML-
Fgl. 27

Ivan Nilsson 1934.

Värmland,
Ö. Ullerud.

Linne = linda. Lång och smal åker. Uteslutande på moss-
eller myrjord. "E myrlinne, e åkerlinne, vall-linna."

Linne, linna, linner, linnera.

Länne = land.

1. Det oplöjda på åkern till skillnad från det nyplöjda.

"Plogen vill st länne", "Han (plogen) ä lännhäl (-hård)" -
vill åt lannet, åt det oplöjda, vill ta för bred torva, "Lätt
dän gamle hästen bli på länne, dän onge kan gStt gå i fara".

*tyrskt l?
nr. 8
gn. Tyndt L.
EV.*

• 2. länne = mindre åker. I förbindelser: rovlänne, jolSppl-
lanne (potatisland), källänne.

icke ärtland. Här säges alltid arrtåcker = ärtåker. Se ord-
språket: "Dä ä ingen krok i arrtåcker", säges om den som går en
krokväg till ett mål, och man vill uttrycka, att detta inte bety-
der någonting.

Ulls. 84

FårskStt, fårskSt, fårskStt = stycket mellan två fåror.

*Obs. bet. för
FårskStt, Längd
EV.*

En åker teglägges alltid d.v.s. delas genom fåror i 3 till
10 meter breda remsor. Fårorna kallas fårer och tegarna fårskStt.

Lenn Nilsson 1874

Landsmålsarkivet Uppsala 6827
I. Nilsson. 1933-34. Ö. ULLERUD
VRML.
Fgl. 27

Kil = kilformigt stycke, del av åker, som inte kan tegläggas parallellt utan blir bredare i ena ändan än i andra.

Värmland,
Ö.Ullerud.

Kil (sjil). En åker kan vara kilig. Man kan säga om en egendom med små oregelbundna åkrar: "Dä ä f8ll int ann än kilera".

2 Sls.

Far (likljudande med far - fader) = fåra, tegdike.

Ja, åkrarna märks vara både små och oregelbundna om man skall kunna läsa sin tillnamn betyda. Det mindre för en åker.

Far, fåra, farer, fåra.

Att ta upp fåror (köras upp med plog, oftast vanlig plog, någon gång åderplog - kupplog) kallas att farschuta, (farskjuta)

Ordet -skjuta här likljudande med skjuta - skott.

Jämf. Genskjuta någon - genmöta -. Man säger om någon som går rakt på ett mål (märke): "Han sköt rätt på..." Till en som kör upp fåror ex.: "Kan du schuta rätt på stänga nu (stang - stång = märke som uppsatts i änden av åkern)?"

Skjuta kärra (skottkärra). Man säger dock här alltid skjuve (schuve) en skottkärra.

Former: Farschöta (r-et försvinner stundom). Far s k öta,

s och k ingå här som självständiga ljud.

Farskötat, farskjuting, farskiutinga.

Leon Nilsson 1934.

Ja! Sls.

I. Nilsson. 1933-34. Ö. ULLERUD
Landsmålsarkivet Uppsala 6827

VRML.
Frgl. 27

Ökon (åkrorn)
a n.
Uttalat
Ja-
förekom-
mer också.
3/4 9 a n.

Remse = remsa. Mycket smal åker, kant i närheten av vatten-
drag eller skogen. "Han har e remse ner ätter bäcken".

Värmland,
Ö.Ullerud.

"Dä ä f8ll int ann än rëmsera på hele dänn egendomen".

R8mpe (samma som r8mpe på djur) = smal åker, som sticker ut
från större fält.

Lag i hithörande fall endast i sammansättningar: dikeslag,
träslag (trädeslag).

*
" = skifte. Man har dikat runt ett trädes/lag. Uttrycken syn.

Landsmålsarkivet Uppsala 6827
I. Nilsson. 1933-34. Ö. ULLERUD
VRML.
Frgl. 27

Linné 1534.

Jordmån m.m.

Värmland,
Ö.Ullerud.

All traktens åkerjord faller under någon av benämningarna:

Lerjöl, sännjöl eller myrjöl.

Lerjorden är skarp, hal (hård), stel (styv). Den kan vara gnisterhal (hård så det skår gnistor), bäni (bänig) = svårbrukad -jämf. bända. O.s.v. För god jord saknas i allmänhet uttryck. För mullhaltig lerjord saknas således uttryck. Ett slags mellanting mellan lerjord och myrjord kallas sötterjöl. Den utmärkes av att den på vintern lätt fryser upp (bildar pipkrake), den är särsk. värdefull som havrejord.

En skarp lerknöl kallas också för flen, lerflen. Alven går nästan upp i dagen, låder av torra o.s.v.

Sandjorden kan vara skarp. Den kan ha brännschär. Kan vara grusjöl eller bestå av sögsann (vattenförande sand).

Myrjorden är antingen svartjöl eller mössjöl (mossjord).

Landsmålsarkivet Uppsala 6827
Nilssen. 1933-34. Ö. ULLERUD
VRML.
Fogl. 27

*Den värtigheten
är bortbränd, för-
torrad.*

Urban Nilsson 1934.

Mängden av harvning räknas i drag.

Ett drag är en harvbredd på åkern. Vanligtvis kör man i söm-
men d.v.s. harven får gå med mitten efter det föregående dragets
ytterkant. Harvar man på så sätt säger man att man göt två drag.

Är det mer halharvat "ä dä bäst te lätt gå bål på varanner"
(dragen få täcka varandra mer än hälften).

*

Sedan åkern blett brötharva återstår mer eller mindre intensiv
tvarrtfrisharving (harvning rätt tvärs över tiltriktningen).

Sker mest ennbett. Avser till stor del att dra i jän farera (jäm-
na åkern). Därför klämmer man över farskotte å löfter på harva
övrer fara (släpar med jord från tegmitten till fåran).

*

Efter harvningen tvärs över är åkern färdig för sådd samt
för lätt nedharvning av utsädet (längsefter tegarna).

Såningsmaskiner i allmänt bruk mellan 1900 - 1910.

Tom Nilsson 1933.

Landsmålsarkivet Uppsala 6827
I. Nilsson. 1933-34. Ö. ULLERUD
VRML.
Frgl. 27

1933-72

All jord, som skall vårbrukas, är - såvitt man hunnit med -
höstplöjd.

Vårbruket kallas ploganna. "Då blir föll te börj ploganna".

Den del av jorden, som skall bära havre - enda vårsädet förr-
är antingen vällbröt eller torrfan eller, där tre års vårsäd
tages, åcker.

Harvning och sädd brukar ske i ovan angiven tidsföljd.

Vällbröttet är mest hårdbrukat.

"Vällbröte ä halbalat i år", det kan vara sekt (segt), bä-
nit (bänigt) o.s.v. men också lättarbetat.

Åcker är mest lättbrukat. Torrfan kan vara svårbrukat sär-
skilt som den gärna blir tossi (tossig - närmast = tuvig).

*

Första harvningen sker alltid långs efter plogtiltorna. Kallas
brötharving. "Ja häller på å bryter vael (harvar vällen första
gången)", "Han va halbröta", "Då va lättbröta i år".

ff. 5. 70

Landsmålsarkivet Uppsala 6827
I. Nilsson. 1933-34. Ö. ULLERUD
VRML.
Frgl. 27

Lenn Nilsson 33.

587 31

Värmland,
Ö. Ullerud.

Plöje = plöja. Enda benämningen. (Andra ben. i frågelista 27 sid 17 saknas.)

Höstplöje = höstplöja. Vanligast och så långt man hinner. (Träda plöjdes förr icke på hösten utan på sommaren strax före slåttern, därför att man ville beta eller slå trädan.)

Höstplöjningen började så snart man fått in havren på den jord, som skulle plöjas, och skulle vara slut innan man for till skogen på kolning, eller i varje fall innan frosten omöjliggjorde plöjningen. Vall lämnades till slut därför att denna inte fryser så snart som öppen jord.

Vid plöjning kördes i par. Traktens enhästgårdar gjorde byte. En person körde och en höll i plogen. (Numer alltid en man för arbetet). Ännu ser man dock stundom gamla personer som äro två till plöjningen.

Flogarna voro så goda att torvan alltid lades som den skulle.

Minimintone i allmänhet.

Jonas Nilsson, 60.

Arealuppgifter för dagsplöjning saknas, berodde på dragare, hårdhet, åkrarnas form m.m.

Jon Nilsson 1838.

Landsmålsarkivet Uppsala 6827
I. Nilsson. 1933-34. Ö. ULLERUD
VRML.
Frgl. 27

Uttryck för lätthet eller svårighet vid plöjningen:

Värmland,
Ö.Ullerud.

"Dä går tongt" - "Dä går lätt".

"Dä ä hart" - "Dä ä mjukt" - "Dä ä stert" - "Dä ä blött".

("Jola ä stel" men "Dä ä stert").

"Jola ä tong" = sur, vattenfylld.

För att beteckna att jorden blir kokig användes en hel del

uttryck:

Ex. "Kocklera ble stor ssm h8vve", "Buteza ble ssm vestab-
ben", "Plogen tog 8pp flöcker ssm lad8rrer", (*Lad-d8rrer*).

Plöjmust använt någon gång. Vanligast ironiskt, när jorden
blivit för våt. Ex. "Dä ä f8ll/da plöjmust/8tminsten (ätminstone)".

*

Man plöjer djupt eller grunt även flätt.

Man "sätter ner plogen te aern (alven)" eller "fär 8ppå &
skummer".

Djupet på matjorden var i allmänhet plogjufna (plogdjupet).
Var den grundare varom matjorden grunn eller flå.

*Obst form
juften?
Sks.*

Loon Nilsson 1934.

Landsmålsarkivet Uppsala 6827
I. Nilsson. 1933-34. Ö. ULLERUD
VRML.
Frgl. 27

Till föregående blad. N:r 538

539
Värmland, 33

Köckler = kokor. Till större stycken sammanterkad jordpartiklar.

Köckel, köckern, köckler, köcklera, köcklaen, köckelaen.

Köckelpacking, —bulting, —klubbber. Valter (välta) på köckelaen.

*

Büter = kokor. Användes lika med köckler.

But, büten, büter, bütera - bütaen.

*

Flöker = stora (i förhållande till vidden tunna) stycken som avspjälkas i horisontal led från ett underlag.

Såsom: När man med en kratta drar av (landsm. ^(2 2 3) floker å) hö från en höbunke (^{höbunke} höbunke) i stora flata högar (höfloker).

(Torde väl vara av samma stam som fläka. Jämför landem. flöke, som dock uttrycker något annat än flok).

S. Flok, (flöken), flöker, flökera. Genus: en flok.

V. Flöker, floker å, åflokat.

Landsmålsarkivet Uppsala 6827
I. Nilsson. 1933-34. Ö. ULLERUD

VRML.
Frgl. 27

*1) sul. J.H.
(trög av hö inne
i kattan.)*

*2) n.
All område: Då
va ett stort flöke
du jektjt.*

I. Nilsson 1934.

Till illustrationerna.

Blad I.

- a. grenhacka, kraf\$. Användes vid potatisupptagning, vid lösryckning av hö från skullarna, vid uppryckning av dikestorv o.s.v.
Större grenhacka användes för urharkning av gödsel ur gödselkärorna.
- b. flåhacka. Skaftet skall ha den böjning det har å figuren.
- c. "järskospæ".
- d. "träsk~~s~~svvel". Den här tecknade typen, som smalnade mot skäret, användes för kupning av potatis. Den ersatte således kupplog. Torde dock vara mindre allmänt.
- e. "r3ghark", "fallhark". Endast fyra pinnar.
- f. "dynghark". Användes som a (ovan), större typen. Torde vara gamla handsmidda grepar, som böjts så att de tjänstgöra som krattor.
- g. "kockelkl8bbe". Flat typ.
- h. d:o tillverkad av lötar av gamla hjul. (Jonas Nilsson, 60)
- i. gammal hacka vars användning är obekant.

Landsmålsarkivet Uppsala 6827
I. Nilsson. 1933-34. Ö. ULLERUD
VRML.
Frgl. 27

I

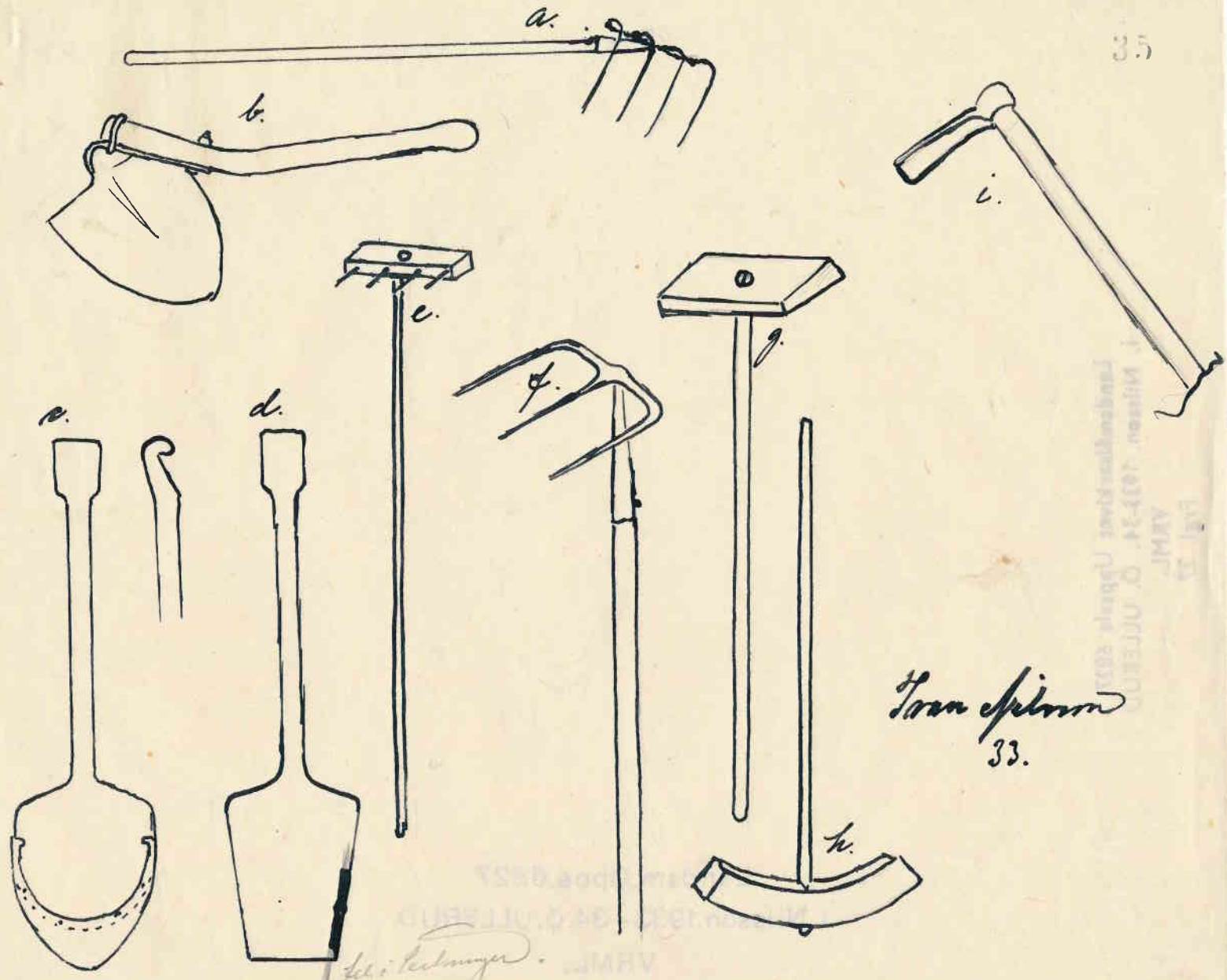

1883 års årsbok för Svenska Sällskapet
 för Fornhistoriska och Antikvetenskapliga
 Forskningar i Norden
 1883-84. År 4:107. N:o 1011
 J. Nilsson
 1884

Loon afslutad
 33.

Till illustrationerna.

Blad II.

a. "valter". Vält. "Schäcker" av gran med krokar från rötterna, som
uppbara sittbrädet.

b. Samma men med sittbrädsanordning av pinnar och plankor.

c. "dragvalter". Användes på mossjord och sandjord för att släta till
utan efter sådden. Drogs för hand. Draganordning ett rep.

d. gammal plog. Älsta kända typ. Det avtecknade exemplaret i gott
skick och ännu i användning på mossjord.

*Dea! Vid vilken jord? **

Draganordning utan reglering i höjd eller sidled.

Djupregleringen finnes baktill (2) genom att åsens bakända kilas
upp, när plogen skall ta grundare och ned om man vill plöja djupare.

Siffran 1 betecknar en sammanbindningsanordning " e hysk " mellan
bröststocken och styret.

** På underkulturs jord Sjörås Åker. Underkulturer 74-åriga Jader
plöjda med den Renert i jord (1933) på en åker där inga
moderna plöjor gingo. Underkulturer förut Oliverplog förut
men användes. Den gamla plöjen gjorde ett mycket gott arbete.
Lenn Sjöman 1934.*

I. NILSSON. 1933-34. O. ULLERUD
VRML.
Frgl. 27

II

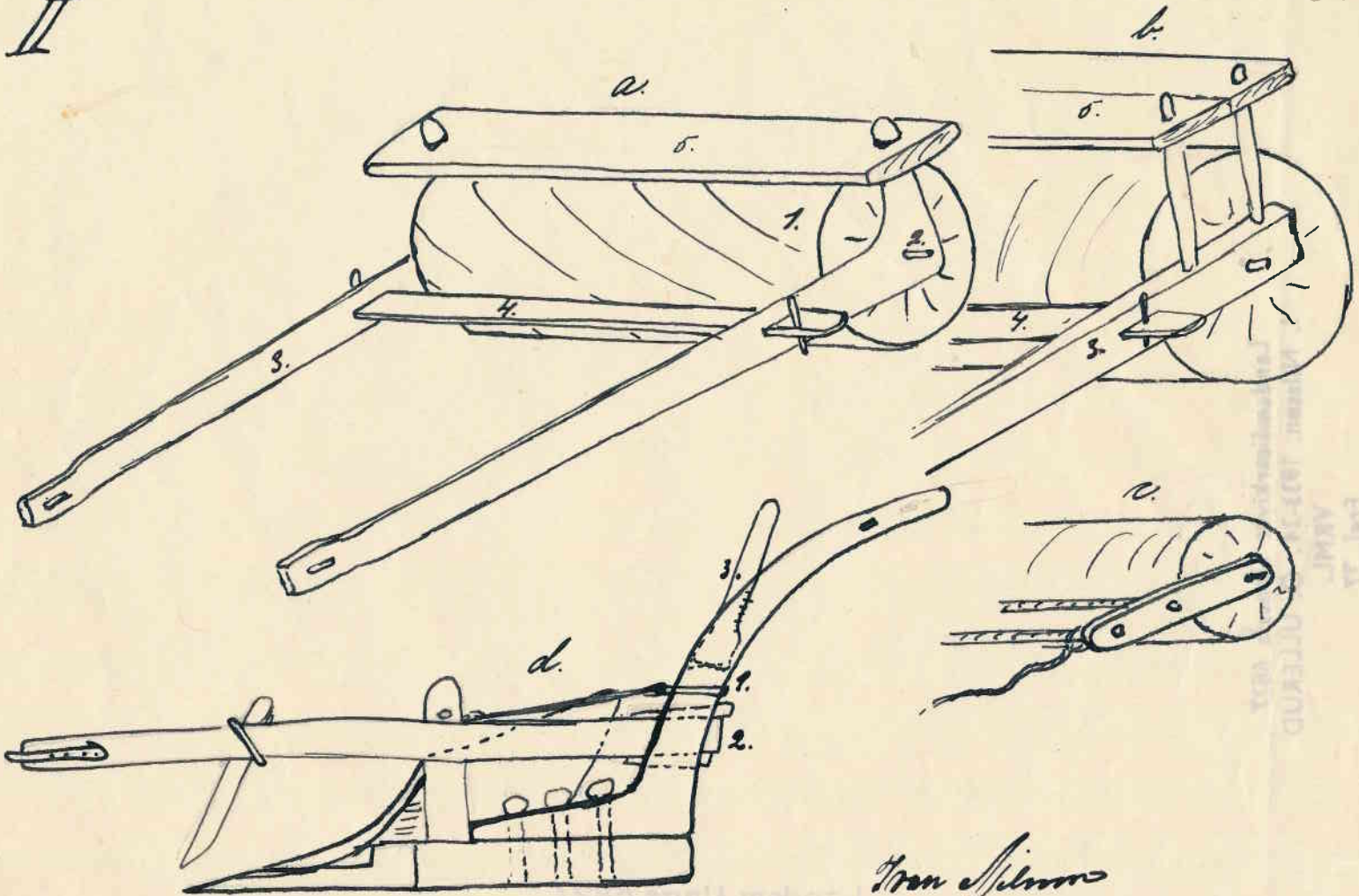

Iron Silvers
33.

Till illustrationerna.

Blad III.

Lyftanordningen kallas lyftlänk

a. harv. Pinnarna nitades fast. När harven skulle vässas -vässes- måste därför harvträ (sammanfattande benämning på allt trävirket i harven) tas isär och var harvbrann (-brand, flertal bränder, bränner) för sig skjutas in i smedhärden och pinnarna värmas och vässas en för en.

Harven sammanhölls av sinkor i hörnen. Se fig.

Draganordning saknades på de äldsta harvarna, istället slogs skackel länken kring harvträet och fastsattes med ett skåkträ (=skackelträ).

b. skäckler.

c. skäcker.

d. skåkträ, allmännaste och äldsta typen.

e. tvereshammer. Gammal, utan beslag. Med hål för länkarna.

f. tvereshammer. Nyare.

g. skåkträ (=skackelträ).

h. huvud av träannerslip. Draganordningen (2) kallas tågel, eg. själva dragkroken. Järnen, som hålla dragkroken, kallas hýsker. Själva träet mellan medarna, i vikket draganordningen är fäst, kallas vågel.

Landmålsarkivet Uppsala 6827
I. Nilsson. 1933-34. Ö. ULLERUD
VRML.
Frgl. 27

1/2 "tunt" l? Ja, sammt L.

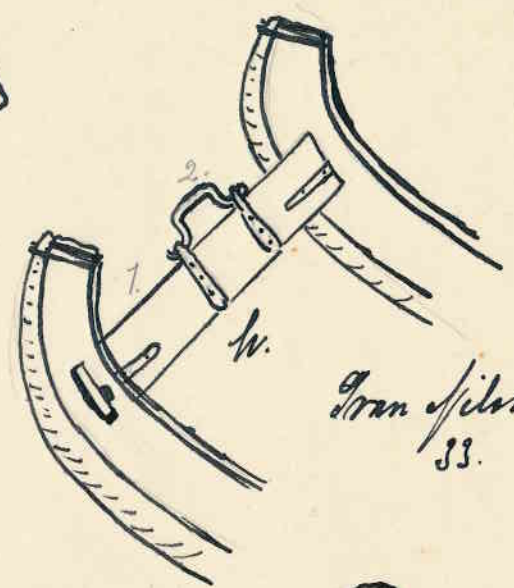
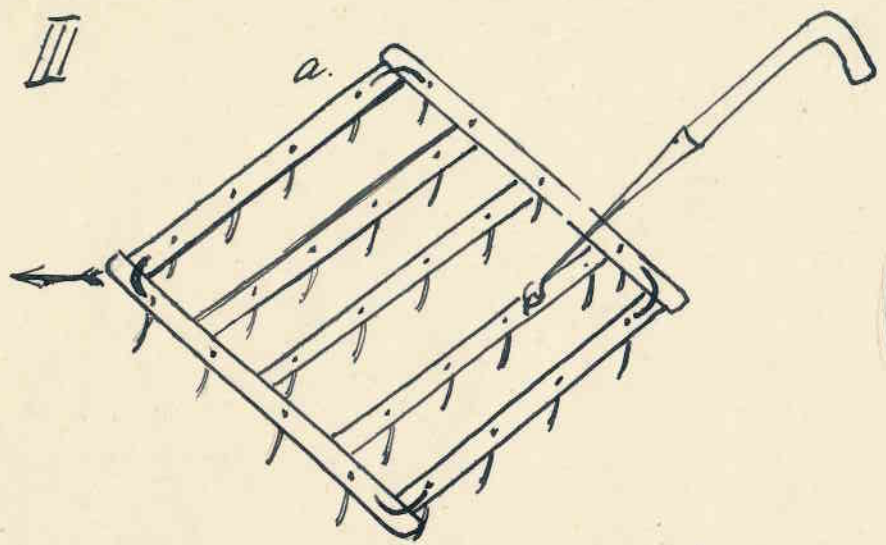

Gran Nilsson
33.

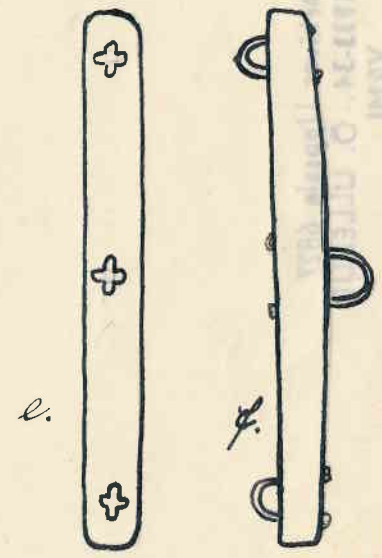
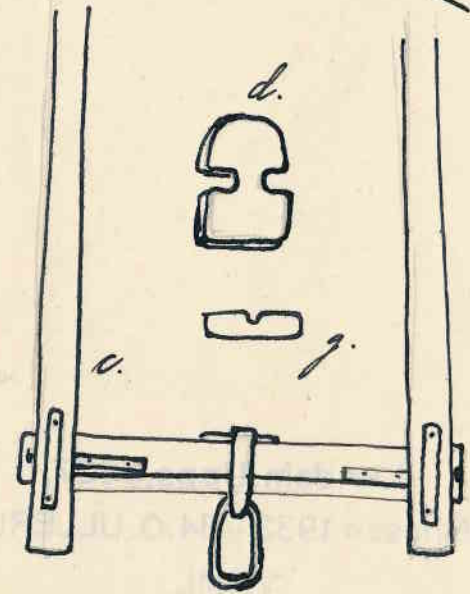
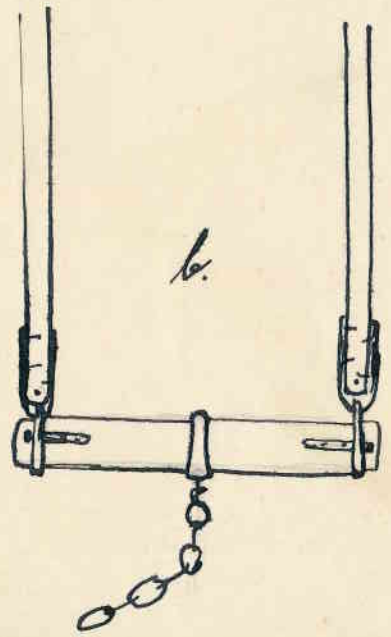

För att en harv "ska bite bra" (ha hög verkningsgrad) måste den Värmland,
 "var vass" (vara vass, vässad) samt vara lämpligt påställd, d.v.s. Ö.Ullerud.
 pinnarnas lutning mot jordytan ^h en viss lämplig s p e i t s i g
 vinkel.

(3 2 0)
 Vässning av harvarna sköttes förr om i god tid före plöganna.

Däremot förefaller det som om man icke förstått betydelsen av
 pinnarnas lutning, för att få ett gott arbete. Å gamla harvar
 ser man därför pinnarna stå mer eller mindre lodrätt.

För att ändå få bett) på harva (eller för harva) belastade
 man den med sten. På varje gård fanns därför på vissa bestämda
 platser ett antal lämpliga stenar att lägga på harvarna.

Alla harvar gjordes förr med ungef. samma mått mellan harv-
 bränderna, varför en sten, som passade på en harv passade på alla.

På en gammal gård (med mycket konservativa brukare) i närheten
 fann jag en bestämd harvsten i något hörn av varje trädeslag.
 Varje åker hade ^{der} sin bestämda harvsten.

Harvstenen skulle vara något kantig samt litet kilformig, så
 att den kunde kilas fast mellan harvbränderna utan att falla när
 harven lyftes. Stundom lades flera stenar på harven.

Ivan Nilsson 1934.

Sladd. Endast en form förekommer. Användes mindre ofta.

Ålder obestämd.

Bestod av två plankor på kant med ett par pinnar emellan samt bräder ovanpå pinnarna, på vilka körkarlen stod.

Användningen. Slädde, släddat.

Användes även för sladdning av vägarna. För detta ändamål förses den med en järnskena i framplankets underkant.

För vägsladdning användes dock oftast en hjulskoning - rund som den är, utan trä -. Skacklorna knäppas direkt i ringen och körkarlen åker på ett par brädlappar å skoningen. För att inte körkarlen skall ramla av håller han i en löftlänk eller håller sig i ländtyget på hästen.

Mullskopa har aldrig använts av gammalt. Förekommer någon gång nu för tiden.

Harvar. Förts. Lyftanordningen utgöres antingen av en s.k. löftlänk eller av ett vid harven fäst styre av en krokig trädgren. I senare fallet kallas harven styrharv.

Löftlänken sitter antingen fast vid harven - men ledad - eller, och vanligast, kan den krokas ur och användas till olika
HARVAR. *Lenn Nilsson 1934.*

5406.
Värmland, 41
Ö.Ullerud.

Landsmålsarkivet Uppsala 6827
I. Nilsson. 1933-34. Ö. ULLERUD
VRML.
Frgl. 27

Värmland,
Ö.Ullerud.Plöjning.

Far. (uttal = far) ¹⁾ den fåra som plojen gör och 2) fåran mellan två farskätt (tegar). / * Se förut.

T8rv. Den lösskurna jordskivan.

T8rv, t8rva, även t8rva. T8rver, t8rvera.

Även tilte, tilter, tilta, tiltera förekommer men mindre allmänt.

{ Här aldrig T8RVA - GMS.

T8rva = det plöjda till skillnad från det oplöjda.

"Dä klistrit te vänn Sppi t8rva" - klistrigt att vända hästarna i den plöjda jorden.

Lanne. (oböjligt) Den oplöjda jorden. En häst går i fåra å en går på lanne. "Sätt dän gammel (gamla hästen) på lanne". Det är tyngre för den dragaren, som skall gå i fåra.

"Fårornas bredd" - egentligen torvornas bredd regleras dels genom regleringsanordning å plojen dels genom styrningen.

*

Plöjningen börjar med höppaslag, höppslag, ihöppaslag - sammanslagning av två torvor. Höpslaget sker alltid där förut funnits en fåra.

Han Nilsson 1534.

Landmålsarkivet Uppsala 6827
I. Nilsson. 1933-34. Ö. ULLERUD
VRML.
Frgl. 27

Man plöjer antingen på hopslag eller på sårslag och uttrycken Värmland; härför äro: Ö.Ullerud.

Hopslag - "sl8 ihópp". Sårslag - "sl8 isér".

I förra fallet vänder man alltid åt höger i senare fallet alltid åt vänster.

Ena året slår man ihop en åker och året därpå slår man isär. Ur arbetssynpunkt är hopslagningen att föredra.

Åra de två första försöken

Att göra hopslagen (kallas att fåra upp - te far opp).

Detta sker för varje teg allt efter behov eller, mindre vanligt, hela åkern på en gång.

Vid hopslagningen av de första torvorna fick man vara noga med att inte den ena torvaⁿ kastades för mycket över den andra. Skedde så kallades att man gjorde fårgalter. Vid harvningen rycktes den översta torvan i så fall upp och måste hackas sönder. Även torvor annars, som blevo stående på kant kallas galter.

* Både Slagen
acc. W.

Vallen slås av gammalt ihop. (*Av vändning till höger*)

Av gammalt gjordes tegarna mycket smala. Numer göras de mycket breda. En smal teg blir küllri (küllrig). F8r küllri en olägenhet.

Höran Nilsson 1834

Landsmålsarkivet Uppsala 6827
I. Nilsson. 1933-34. Ö. ULLERUD
VRML.
Fgl. 27

Fåran mellan tegarna plöjdes som fig.36 i frågelistan.

Den sista torvan kallas müllt8rv.

Stycket mellan två slutfårar kallas (se förut) fårsk8tt. *

Förr plöjdes alltid så att man fick vännteg (vändteg) endast vid bägge kortändarna av åkern - således icke vändteg runt om åkern. Numera kör man dock om möjligt vändteg runt om åkern.

I förra fallet behandlades vändtegen som ett fårsk8tt för sig. Slogs ihop ena året och slogs isär det följande. Detta innebar dock en olägenhet däri att vid isärslaget man fick en fåra mitt i den smala vändtegen, vilken både försvårade brukningen och försämrade skördeutbytet.

Ursprungligen plöjdes icke vändtegarna, utan dessa lågo gräs-bärande år efter år. När ången började plöjas till åker vände man hästarna på ången brädvid åkern. Så småningom blev all lämplig äng uppbruten till åker men då gömde man ängsremсор mellan åkrarna, på vilka man vände vid plöjning och harvning. Ända till för något tiotal år sedan (på somliga platser ännu) kvarlåg dessa vännteger eller rèner och brukades till slätter.

* Fårsk8tt (3 1). Åren FARSK8TT (2 2). — Se även förut.

John Nilsson 1874.

543 44
Värmland,
Ö.Ullerud.

Landsmålsarkivet Uppsala 6827
I. Nilsson. 1933-34. Ö. ULLERUD
VRML.
Fagl. 27

Vändteg. "Vännteg, -teger, -tegen, -tegera."

Ren. "Ren, rener, réna, renera".

Vändhuvud. "Vännh8vve, -h8vve, -h8vve, -h8vva".

*

"Sjör i tømme" = köra i tomme. Köra utan att ta någon torva, måste ske ibland för att utjämna antalet fårar vid slutet av en åker.

Figurplöjning har aldrig använts.

*

Plöjd jord kallas: plöxschel, (plökschel).

Plöxschel, plöxschle, plöxschler, plöxschla, plöxschlera.

"8m dä int v8r så knöcklit (ojämt, eg. knöckligt) så kunn en f8ll ta vägen (taga vägen) övver plöxschlera".

*

Plöjning av vall, "plöj vall".

Vallplöxschla, vallt8rve, Nyplöja förekommer men sällan.

Plöjning av andra året (sedan man tagit en stråsüdesgröda)
plöj t8rrfan.

Plöj hävverst8bb, plöj r8gst8bb användes i förekommande fall.

Enn Nilsson 1584.

Värmland,
Ö.Ullerud.

*Även, men Sällan PlöxLA, märk
acc. Best. 4.
sing. Sv.*

Om plogen vill ta för grunt eller hoppa upp säger man: "Han vill ^x8pp", vill plogen ta för djupt säger man: "Plogen vill gå på näsa". *Ann:* "Han vill ^x8t *örpnen (örpanden)*".

Tar den för mycket i sidled s. m.: "Där stal ^xdä". För litet i sidled saknar eg. uttryck.

*

Åker jorden ihop framför plogen s. m.: "Dä buser ^xf8re".

Stubb och halm kan också "sätt ^xsä i bröstet", "så dä kaster 8pp plogen". Ville det gärna sätta sig i bröstet - såsom omplogåsen låg för lågt - så fick den som körde gå och "spänn ^xdänna ^xtössera", sparka bort det som satte sig före.

Övriga plöjningsmetoder obekanta.

Frågor i frågelistan, som icke besvarats, få anses besvarade nekande eller röra förhållande som icke äro kända på trakten:

Loren Nilsson 1834.

III. Trädesbruk och gödsling.

(Jämför med annan beteckning)

546 47

Träe = tråde. Gen. neutr. (Betonat träe = best. f. av trä).

Värmland,

Endast formerna: träe, flert. best. f. träa.

Ö.Ullerud.

Jff. s. 58 (S.20 rad 4 uppfifr. ärväg betecknar all gröda på en egendom, gräs, vårsäd, rotfrukter o.s.v.)

Att tråda: trär, trä. "Dä blir te trå Smelöcka i år", "Vi trär litte mer än vanlitt i år".

Även uttrycken: "lägg i tråde" och "ligg i tråe" - ligga i tråde.

Trädans huvudbetydelse är, enligt gamla personer, att jorden skall få vila. Att jorden får tillfälle att vila betraktas av gamla jordbrukare nästan som något heligt.

Att tråda innebar, att åkern, som förut burit två eller tre havregrödor, skulle ligga orörd under försommåren till början av juli, då ogräset slogs /kunde även betats av förut/, trådan plöjdes, harvades, gödslades och bereddades till sådd av höstsäd, som såddes i slutet av augusti.

Gamla brukare (som hade svårt att hinna med göromålen) brukade ännu för något tiotal år sedan ofta låta åkern ligga ett år före trädesåret och vila. S.k. svälttäcker. Ansågs av många betala sig, då det skulle växa så mycket bättre efter vilan.

Landsmålsarkivet Uppsala 6827
I. Nilsson. 1933-34. Ö. ULLERUD
VRML.
Frgl. 27

Leon Nilsson 1834.

Trädan plöjdes aldrig på hösten året förut. Troligen därför Värmland, att man ville ha det bete eller slättergräs (naturligtvis främst Ö.Ullerud. ogräs) som kunde fås.

Särskilda betesfällor har i dessa trakter aldrig använts.

Det stycke - hela åkern - som skulle betas kringstängdes med rögäl, gärdesgård av hässjeslanor, användes för stängsel av mer tillfällig natur. (Se vidare om stängsel).

Ogräset hindrades aldrig förrän vid plöjning och harvning före sådden, då mycket arbete lades ned på "te harv 8pp å rak å kväka". Harva upp och raka bort samt bortföra eller bränna kvickroten.

Man har aldrig kört tvärs över tegriktningen med plog. Skälen härför obekanta. På grund av åkrarnas ^{oftast} rektangulära form är tvärplöjning mindre lämplig. Sker numera någon gång.

Bestämda datum för de olika bearbetningarnas företagande är icke känt. Trädan slogs (det gräs som icke betats) innan slättanna började samt plöjdes omedelbart. Fick sedan ligga plöjd tills den reddes för sådd.

Under trädsomnaden skulle trädet dit
Tom Nilsson 1534.

rögäl,
båda acc.

Landsmålsarkivet Uppsala 6827
I. Nilsson. 1933-34. Ö. ULLERUD
VRML.
Frgl. 27

Under trädessommaren skulle trädan 1) dikas, 2) sten bry-
tas och sprängas, 3) jord köras och 4) gärdesgårdarna efterses. Värmland,
Ö.Ullerud.

Dikena rensades i regel varje trädessår. Dikesjorden kördes
till ett ställe och komposterades (lades endast i hög) eller kördes
ut på åken och hackades sönder. Omöjligt säga om endera metoden
är äldre än den andra. *(Gamla hemmen ägnas föredra att lägga jorden i hög.)*

Dikningsarbetet utfördes ofta av särskilt lejda dikare. Som-
liga dikare åtnjoto anseende som särskilt dugliga dikare.

Dikena voro förr mindre men i allmänhet flera än nu.

Doceringen troligen även mindre. Täckdiken ha förekommit av gam-
malt, men endast på särskilt vattensjuka ställen. Således från
syrh81, ⁽³⁾ källsjällstö ⁽²⁾ o.s.v. Åkern kunde vara sur, ha källdrag,
syrdrag, s8g eller g8rh81.
(a - för man levt)

Vid odlingsarbetet dikades troligen kring det för året eller
under en viss avgränsad odlingsperiod upptagna stycket. På så sätt
kommo diken stundom på platser där de voro mindre nödvändiga.

Hos konservativa brukare ha dessa diken bevarats och splittra

åkrarna, *änst gör det möjligt att utnyttja följande odlingsarbetet
fortsätting.*

I. Nilsson 1924.

Dikere = dikare. Dikning anses för tungt arbete.

Värmland,

(En analogi till anekdoten i frågelistan sid. 21 kan anföras Ö.Ullerud.

"När di ha ät m8raen sa böen te drängen att ha skull ji sä iväg,
å gräv dike. Å trösta mäj, sa drängen, ska ja gräv dike s8m ha
ät te vältring".

Drängen åt litet, förhän beräknade lätt arbete). skulle ff

Att gräva nya diken = "te gräv åttå nyer", "te ta Sp³ett nytt
dike". (Uttrycket åttå nyer är ofta använt på olika områden.

³ = på nytt

Dikessnöre användes alltid. Snöret kallas sno.

Dikessno, -snoer, -snoa, -snoera. *Sub. Sno, snoa, snöer, snöera.*

Vid all grävning med spade har man uttrycken: spatag och spä-
juff(en), (spadjup). "E späjuff(en)", "Dä va väl späjuffna".

Dikets sida kallas slänt. SLÄNTEN, SLÄNTER, SLÄNTERA. *Endast i Ullerud*

Första arbetet vid dikning är att sticka - te stöcke - med
späden efter snöret.

Denl. J.N.

Med dikeskant menas inte själva kanten -linjen där dikesslänten
möter jordytan - utan den gräsbevuxna remsan mellan diket och
åkern.

Landsmålsarkivet Uppsala 6827
I. Nilsson. 1933-34. Ö. ULLERUD

VRML:
Frgl. 27

Henri Nilsson 1934.

Bottenjämningen av diket skedde till sist med särskild spade, Värmland, gärna smalare och med krokigare skaft för att dikaren inte skulle behöva gå så krokig. Ö.Ullerud.

Dikeskant, även dikesren = kanten mellan diket och åkern.

Lämnades till en bredd av 18 - 24 tum. Sparades kanske inte för gräsväxtens skull, fastän denna väl tillvaratogs, utan för att inte dikena skulle ras ijänn - rasa igen eller, om det stod en gårdsgård efter diket, för att denna inte skulle frysa upp och ramla.

Det förefaller dock inte omöjligt - yttranden av gamla synas tyda därpå - att breda dikesrenar, bredare än som motiveras av ovannämnda hänsyn till diketets hållbarhet, kvarlämnats för gräsväxtens skull. *Så efter Joh. Larsson, År 1859.*

Omgrävning av gamla diken kallas att ränsa, ränsdike.

Dike böjes: Dike, best. f. sing. och obest. f. både sing. och plur. Dika best. f. plur.

Verb. Dike, diker, dikt, dikat, diken.

Iran Nilsson 1854.

Landsmålsarkivet Uppsala 6827
I. Nilsson. 1933-34. Ö. ULLERUD
VRML.
Frgl. 27

Olika slag av diken.

Värmland,

Ö.Ullerud.

Avloppsdike, ^(1 2 1) flöddike (flöddike), (jämf. vassflöe = vattenflo, vattenflöde,) kanal (användes oftast som berömmande benämning på dike: "Dä va att en rekti kanal, di ha tej Spp ifrå m'sslagga"), utlöspsdike, drägdike, som drar ur vattnet från flera mindre diken.

2 = mosskanten

Rådike, efter gräns, åckerdike, skärdike, som skär av vattnet från ett ovanför liggande parti, ytterdike = ytter-, innerdike, sällsynt vanligare för innerdiken mëttidike, mëttidika (mitt i -) tegdike, mindre vanligt, bäckdike, lägsdike.

3 = dike utefter kanten (av mossen etc.)

Tillfälliga diken kallas alltid fårer = fåror, såsom ännfårer = ändfåror, tvärfårer = tvärfåror, snëfårer = snëdfåror. Sänker i åkern, som icke bli vattenavledda med de ordinarie tegfårorna avdikas alltid med fåror på tvären eller på snëdda (på snëdden) över tegfåror. Å mycket långa och sluttande åkrar, där vattenflödet skulle bli för stort för fåror längs efter åkern - jord skulle sköljas med o.s.v. - skäres åkern av med en tvärfåra, "e tvärfar", eller "e snëfar".

H. Nilsson 1934.

Täckdike, trömmar (trummor). Torde knappast ha använts före 1870. ~~Täckdike~~ = längre täckdiket. ~~Trömmar~~ = kortare lindarna. Ö.Ullerud.

Äldsta täckdikena lades av sten, knytnävsstor till huvudstor, varöver täcktes med granris eller enris samt jord.

Senare började användas virke, hässjestänger. Diket lades av fem, sex slänor, som hölls isär av korta (12 tum) trästycken. Ovan täcktes med ris och jord.

Numera börjar allmänt täckdiken läggas av småskog, lövträ, som lägges ned utan avkvistning så att rötterna komma i dikesbotten och lövet överst som täckmedel.

Man torde ungefär kunna räkna att stendiken användes fram till 1890 - 1900, sländiken fram till nuvarande tid och risdiken, som inte ännu slagit igenom, från 1925 - 1930.

Rördiken lades på någon gård åren 1915 - 1925. Har aldrig kommit till allmän användning, torde numer ersättas av risdiken, som anses bli billigare och effektivare.

*

~~Dikesjord~~ och ~~dikeströ~~ allmänna. ~~Dikesvä~~ = dikesvallen avser icke dikesjorden (se frågel. s. 21 nederst) utan den kant efter diket, 2 a 3 meter bred, där dikesjorden lades. *John Nilsson 1934.*

Landsmålsarkivet Uppsala 6827
I. Nilsson. 1933-34. Ö. ULLERUD
VRML.
Frgl. 27

Dikesjorden kunde breš = bredas ut närmast diket eller köras ut på åkern. Se förut. Skulle gamla diken läggas igen kördes jorden från andra diken dit som fyllnadsmaterial. Hade man mossodlingar på egendomen kördes ofta dikesjorden på dessa som jordförbättringsmaterial.

Värmland,
Ö.Ullerud.

Man talade om bra (gott) fall, unnafall (undanfall), sög på dike, drag i dike när det gällde vattnets avledande. Motsatsen var: dä går i bakflo (aldrig det till meningen lika: stänbakvatten).

Man brukade säga: "Dä tacksamt te gräv dike, för dä syns nse) ätter", - det syns något efter, det syns vad man gjort.

(Har hört uttr.: "tacksamt arbete" av äldre person, *1860, fast uttrycket annars förefaller att vara av yngre datum).

När L.F. klandrades för att diket var krokigt, sa han: "Vättnet har inte ont i ryggen dä". = vattnet fick inte ont i ryggen av att gå krokigt.

Landmålsarkivet Uppsala 6827
I. Nilsson. 1933-34. Ö. ULLERUD
VRML.
Frgl. 27

Tom Nilsson 1934.

534 55
Broer = broar. Bro, brøer, bróa, brøera. "Bróa" ären Sm. genom Wärrmland,

Byggdes vanligast av trä. Trävirke till broar kallas alltid Ö.Ullerud.

verke. "Ja ska hogg (hugga) verke te e bro", "Sm ja vésste, va ja skull ta te broverke".

Broar med stentrukkor förekomma även, dock endast i samband med mer trafikerade vägar. Broar av kullersten byggdes stundom så, att stenarna blott plockades ner i diket och täcktes med jord. Man murade dock gärna en trumma underst av flatare stenar.

Broar av jord eller torv enbart ha aldrig förekommit.

Underlagen, vanligen tre, kallas väser = vasar.

Själva brobanan lades av rundvirke, gärna tall från mossar, som stogs bra imot røta, och detta kallas terrd. "Va ska du få te broterrd da?", "Gå på mossen & hogg då täcka där gammel tall så får du start terrd".

Flyttbroar förekomma i senare tid och spikades samman av bräder.

Det förekommer att virke sågas till broterrd, eller att sådant iordninglagas av kluven asp.

Landsmålarkivet Uppsala 6827
I. Nilsson. 1933-34. Ö. ULLERUD

VRML.
Frgl. 27

50.59
Ivan Nilsson 1934.

Värmland,
Ö.Ullerud.

Landsmålsarkivet Uppsala 6827
I. Nilsson. 1933-34. Ö. ULLERUD
VRML.
Frgl. 27

Åkrarna gödslades endast under trädesåret, och som gödsel användes endast kreaturgödsel.

J. 58

"Te jöschle", "te jö" jorden.

Jorden "ä fet" eller "ä öppjöschla" eller "ä öppdreva".

"Dänn här jola ä så öppjöschla så dä växer föll pepper".

....att det växer peppar - myckét vanligt uttryck för godhet hos jorden.

"Nu ha du föll jöschle dä här träe, så dä växer sardiner?".

(Uttryck efter A.J. född 1859.)

Motsatsen: "Jola ä mager", "Jola ä söga, ür söga, ür söga",

"Dä ä så utmagrat, üt magrat", "Dä ä så skrant (öskrant)".

J. 58

Substantiv för gödsel: Jöschel, dynge, dret, jödning, skit - sche-ljud--, gull. Drit förekommer knappast annat än som verb.

(Orden brukning, brukt, häv, hävda hänföra sig till både gödsling och bearbetning.)

1. bruka
2. hävda, best. f.
3. brukad
4. ut. f. f.

Jff. 1.58

Gödselslag: lägårsjöschel, stall--, krétturs--, kó--, häst--, svin--, får--, höns--, fölk--, hüs-- (=folk--).

Som sista sammansättningsled kan i alla fall sättas: -dynge, -dret eller -skit.

Ivan Nilsson 1934.

Med avseende på strömedlet talar man om törvströgödsel och hålmgödsel.

Värmland,
Ö. Ullerud.

Tälle = gödsel, som lagrats inne i stallarna ^{i kättarna} och hoptrampats av djuren. Ex. fårtälle, svintälle, kälvtälle, fslongtälle.

Gödselhög benämnes: Dyngsta, jöschelsta (-stad). Gullhög finns, användes skämtsamt. Även gödselhög.

Platsen där gödseln ligger: Dyngsta (-stad), även gödselsta och gödselgrop det senare endast där stället gör skäl för benämningen grop.

Vanligaste benämningen av platsen är dock dyngstötsta eller någon gång tsta enbart.

1/4 s. 62

*

Jöschelvatten, enda benämningen. Förekom icke till användning. Gödselbrunn har aldrig förekommit. (Man tappade gödselvattnet glatt i närmaste dike.)

*

Landsmålsarkivet Uppsala 6827
I. Nilsson. 1933-34. Ö. ULLERUD
VRML.
Frgl. 27

Lena Nilsson, 1934.

Svar på frågel. Åkerns beredning (fröts)

557.

58

Hästjöschel (hästgödsel), vanligen benämnd stalljöschel, där-
för att endast häststallen kallas stall, användes:

Värmland,
Ö.Ullerud.

1. till potatis- och trädgårdsland, (Potatisen anses bli
bättre efter hästgödsel.)

2-2032

2. på mossjord, så långt tillgång finns.

Hönsjöschel anses bra för blommor, krukväxter. (Kan vara
yngre.)

*

Gödseln utdrygades endast på så sätt, att jord - mossjord,
myrjord, dikesjord - på hösten lades i gödselstaden ^{som} (underlag
för gödseln. Användes ännu men mindre när detta anses som ett
tvearbätt, (dubbelarbete, jorden först i gödselstaden sedan ut
på åkern). Dessutom utdrygas gödseln genom det använda ströet.

Landsmålsarkivet Uppsala 6827
I. Nilsson. 1933-34. Ö. ULLERUD
VRML.
Frgl. 27

Gödseln anses som en mycket stor dyrbarhet, som man aldrig
kan få nog av, och allmänt önskas att düngstaen² skall bli dryg.
Ex. på uttryck: 8m en hadde) fåm ganger så mycke d ynge så jeng
dä st. "8m dä bar inte) v8r så növert (ungef. = snött) mä d ynge
varrt år", "Dä här ska f8ll int bli dålit jöschla i alle fäll?"
"Dä ä int k8nstit f8r d8m te få grann ärväg, s8m har så mycke
jöschel".

2-staen

Tom Nilsson 1584.

Av gammalt användes förutom gödsel endast aska för jordens gödsling. Allt av ris och bråte vid gården kördes ut - på trädan - och brändes. Det under vintern samlade riset m.m. brändes som majbrador. Bruket kvarlever ännu.

Värmland,
Ö. Ullerud

Askan breddes ut kring brasan. Efter stora brador köres askan ut i kärren. Askan från eldstäderna gömmas flerstädes i någon gammal tunna, för att användas vid behov, som gödsel eller till lut.

Askan anses ävenledes mycket värdefull.

Ex. "8m en hadd myckeris te bränne) kunnen att klar sä mä bra mycke minner jöschel", "8m en hadd fullt bålöfver åckern mä ris tåcken här (som vid en brasa) da skull dä att bli växing åttå", (när detta fått brännas).

Grästorv, särskilt från myrjorden, brändes. Ännu hittas vid plöjning askhögar från den tid myrjorden odlades och brändes, Bränningen tog mången gång för storomfattning, och det kunde ligga och brinna halvårsvis ibland. Kvickrot brändes alltid.

Även lerjord brändes - resultatet blev tegel -. Detta troddes kunna ersätta kalk. Använt fram till 1915 - 1920.

G. N. Bostrom p. 1861

Ande 1927, att det som vintars lika bra som kalk.

Leon Nilsson, 1934.

Landsmålsarkivet Uppsala 6827
I. Nilsson. 1933-34. Ö. ULLERUD

VRML.
Frgl. 27

Summan jämt 1303-4.

539
Allmans omb. 1305-10. 60

Kalk började användas omkr. 1880.

Konstgödsel 1880-talet.

Värmland,

Sand har aldrig använts som jordförbättringsmedel på någon

Ö.Ullerud.

jord. Torvjord, myrjord (ej vitmosstorv) användes förr mycket som jordförbättringsmedel.

Ex. "Vi hölls (höll på, även hölles förek.) mä jolköring".

Jolköring - Jolköring. "Han ha att järt 8pp jola väldigt, f8r han ha jolkört varända fläck" (= förbättrat jorden ...). "Han ha f8ll hölls mä jolköring vartända år sänn han dit kämm". "Vi tar i h8lera å lägger på knölera", häntyder på att myrjorden ligger lågt och de åkrar, som behövde jordköras högt. Användes humoristiskt ^{marken} jorden blir ju inte jämn på så sätt. Jordkörning värderas mycket av gamla.

Kalk värderas även mycket av gamla jordbrukare. Konstgödsel däremot anses suga jorden. Kalk anses icke suga jorden. ~~den icke~~

Till föregående blad. Grästorven å mycket gamla vallindor torde ha hackats och brännts. Numer brännes endast dikestorv på myrjorden.

Lerjord som jordförbättring å mossjord anses bra men tros gynna kvickroten.

Ivan Nilsson, 1934.

Landsmålsarkivet Uppsala 6827
I. Nilsson. 1933-34. Ö. ULLERUD
VRML:
Frgl. 27

Gödselkörning.

Kör jöschel, te kör jöschel, jöschelköring, kör ut jöschel.

Kör dånge, te kör dånge, dångeköring, kör ut dånge.

Kör dret o. s. v. Mindre vanl.

Jöschelänna, dångeänna. = Andtiden när gödseln kördes ut.

Ex. "Dä ä en fäli äntimme dän här jöschelköringa", "Dä ä e fäli fäl mä dångeköring bäl i stögera", "Dä v8r int k8nstit 8m en int skull mä mänf8lka i dångeäen, jämt 88m brünbara blir iärning".

"Vi ä f8ll pöcka få 8ss n8a jälp i dångeäen (änna)",

"Stäcker er inna ni får ut en så stor dångeä".

Amm. till ovanstående ex.

Andtid benämnes dels änna (vanligast i sammansättningar) och äntimme. Fäli (härmast = farlig) vanligt förstärkningsord.

Gödselkörningen inföll förr vid hallönens mognad.

Stäcker = stackars. *Även STÄCKER. Den grassa ärenten*

*förde också förbrukades. Stäckars uttryck med gräs om man skut
ärent.*

Värmland,
Ö.Ullerud.

*Ja eller ä?
J 8.565 r.1.*

U = hallon

Landsmålsarkivet Uppsala 6827
I. Nilsson. 1933-34. Ö. ULLERUD
VRML.
Fgl. 27

Yrre Nilsson 1907

Före utkörningen hackades gödseln i gödselstaden med hackor.

Hack dånge, Dånghacke s.

Gödseln lässades i ^{kärre} kärre sommartid och i ryss vintertid.

För närmare belägna åkrar - då man hade näre väg - användes sommarutkörning och kärra. För lang väg (till längre bort belägna åkra åkrar) kördes gödseln ut på före.

Lastningen skedde av gammalt med skovel. Tämligen stora lätta skovlar, antingen med eller utan järnskoning. Lastningen gick ^{till lasset} tämligen lätt därför att all gödsel ^(skovel) var hackad förut och dånge-stabstten så pass ^(slät) slät, att skoveln kunde skjutas efter denna.

Grep började inte bli allmänna förrän vid slutet av 1880-talet.

^{och skyfflar,}
Skovlar ^(finnas) finns ännu med i gödselstaden för tillklappning av lasset. "Pack té lässe så du inte spiller ätter vägen".

Gödsellassen räknas alltid, åtminstone förr. Man ritar ett streck mä skövla eller grepe för vart lass. Man vill ha så många lass som möjligt. Grannar skyller på varandra ibland att med flit lassa små lass för att få många.

Värmland,
Ö.Ullerud.

'Jobb volalen!'

Landsmålsarkivet Uppsala 6827
I. Nilsson. 1933-34. Ö. ULLERUD
VRML.
Frgl. 27

Tom Nilsson 1934

Åkdon för gödselkörning.

Värmland,
Ö.Ullerud.

Sommartid: Dyngkärre, jöschelkärre. Vagn användes icke.

Vintertid: Dyngsläe, dyngsläb8tt, dyngryss, dyngskö^{sch}ömm, dyngryss-skömm. (Sista stavelen i dyngsläb8tt starkt betonad.)

Dyngskr8v förekommer mågon gång. Betecknar ett skömm för gödselkörning.

*

Gödseln lässas utr kärran genom att bakgaveln (kallad dynglapp, ^{-SITTLAPP-} settlapp) tas ur och ställes mellan kärrans framända och skäckerna så att kärran erhåller lämplig lutning ^{bakåt} för urharkning.

1/10 formen!

Ur vinteråkdon lässas gödseln med grep eller genom att ryssen stälpes. Det senare alltid för. För stälpinga användes vrée. På varje gård finns alltid ett antal vréer av stark (tättväxt) gran.

*

Läss dyng. Kör dyng. Dyngkörere. Dynglässere. Dynghackere.

Både män och kvinnor deltogo i gödselkörningen. Kvinnor i gödselstaden för hackning och hjälp vid pålassning samt på åkern för bredning av gödseln. Kvinnorna gånge barfota.

Även kvinnor gånge barfota för. från Lin 1860-70-tal.

Ivan Nilsson 1928

Landsmålsarkivet Uppsala 6827
I. Nilsson. 1933-34. Ö. ULLERUD
VRML.
Frgl. 27

Värmland,
Ö.Ullerud.

Särskilda seder och bruk i samband med gödselkörningen, som nämnas i frågelistan, äro obekanta.

Gödselns färdigkörande är dock en ledning till glädje.

Ex. "Dä vä f8ll da väl att dýnga äntlien ä úte", "8m en n8n-
stin feng ut dýnga", "Bår vi får dýnga útkörd ska vi f8ll ta ijån
8ss", "Nu ä dä att snart slut på dä s8m ha gått 8t". (Ornt. i olika kommuner)

"Ja ha hack dýnge så ja menner ja gåt å på metten".

i slut uttalar
aldrig slut.

"Nu bövd (behövde) vi att ställ te mä ett städa (riktigt)
kalas när dätte blir slut".

J. Kallstenius,
i landm. 1812
§ 16.

Man möter ofta tanken, att avslutandet av ett ansträngande arbete skall högtidlighållas med kalas - bättre och rikligare förtäring för gårdens folk, som samtliga på ett eller annat sätt deltagit i arbetet.

Brottningslekar mellan män och kvinnor vid gödselkörningen äro obekanta.

Man torde dock kunna anteckna vissa olikheter i umgängestonen mellan de båda könen vid olika arbeten. Vid gödselkörning, potatis-upptagning och linberedning (br8ting) är sålunda tonen friare än annars.

Landsmålsarkivet Uppsala 6827
I. Nilsson. 1933-34. Ö. ULLERUD
VRML.
Frgl. 27

I. Nilsson

Vintertid lades gödseln i stora högar på åkern. Dessa täcktes på våren med granris. Jord som täckningsmaterial torde vara av yngre datum.

Att lägga gödseln utbredd ovanpå tjälen förekommer inte, torde inte heller använts förr annat än undantagsvis.

Vall gödslades aldrig. Att gödsla vall ansågs för öschelsamt (att ödsla) med gödseln.

Sommartid fördelades varje lass i fem till åtta högar. Vanligtvis sex högar. Högarna lades i snörrätatrader. Den som inte kunde lägga en gödselrad riktigt rak ansågs inte för någon riktig körkar.

Vid breing av gödseln användes förr spadar, nu alltid grep.

Bre v., brett, breing.

Gödseln hackades så väl i gödselstaden, att hackning på åkern icke behövdes. Att sedan gödseln brets behöva gå övver åkern med en hackning ansågs för ett schiner (generande) för di som stätt i jöschelstaen. = *Ju den som hackat.*

Gödseln harvades alltid ner. Plöjning förekom icke.

Namma plöjes den accnri over.

Tom Nilsson 1509.

Landmålsarkivet Uppsala 6827
I. Nilsson. 1933-34. Ö. ULLERUD
VRML.
Frgl. 27

IV. Vår- och höstsådd.

565 66

Plöganna (Plöganna) s. namn på vårbruket.

Värmland,
Ö.Ullerud.

Böjningsformer av ordet sällan använda. Plögannera /flera
års/, plöannas /genitiv/ och i sammansättningar plögann-, plög-
anns- torde förekomma.

Andra namn på vårbruket saknas nästan. Ord med VÅR och BRUK
förekomma knappast någon gång.

Såanna (Såanna) s. förekommer, liksom varanna någon gång.

Man talar om att så. Te så, "Vi ha börj såinga", "Vi har
snart färdit må såinga", "Har ni färditsätt - färdisätt - än?"

4. 47
3) 2. 68

I plöganna ingår allt vårbruk av jorden: plöjning, harvning,
gödselkörning samt sådd och sättnig.

Det betydelsefullaste verktyget - fastän det under våren
minst använda - har fått ge namn åt hela bruksperioden.

(Plogen fanns väl före harvar och vältar m.m. och utgjorde
då enda jordbearbetningsredskapet. Då därtill endast vårsådd
- sådd av korn - förekom blev plogen det enda redskapet som an-
vändes under såtiden. Ploganna således = plogens andtid.)

Ivan Nilsson, 1934.

Landsmålsarkivet Uppsala 6827
I. Nilsson. 1933-34. Ö. ULLERUD
VRML.
Frgl. 27

Värmland,
Ö.Ullerud.

Landsmålsarkivet Uppsala 6827
I. Nilsson. 1933-34. Ö. ULLERUD
VRML.
Frgl. 27

Höstsådden med tillhörande brukning benämnes efter det av gammalt uteslutande använda höstsädet rågsåinga (^{*}rågsåinga).

Ord vari and ingår saknas alldeles för brukningen i samband med rågsådden med undantag av gödselkörningen som ibland benämnes dýnganna, jöschelanna.

Ordet höstsäd användes icke förr. I de fall det nu förekommer torde det inkommit med litteraturen.

Sä (sa) s., best. f. såa. = havre.

Sä avser endast vårsäd och (nästan) uteslutande havre. Någon gång torde korn räknas som sä. Råg räknas aldrig till sä.

Ex. "Ha ni sått såa än?" = ..sått havren än?, "Får ni mycket sä i höst?", "Rågen ble dåli, män då ser ut s8m vi skull få bra sä".

(1736, vid skattnöjningen av N. Åstorp, beräknades skörden till vissa tunnor slöd / ant. slö / säd eller havra och vissa tunnor strid säd. Då det odlades både havre och råg skulle således det som strid säd betecknade vara råg.)

*Kanaka 27. Tami + skelpin det sig genom aed van mygghus mindre fremulerande
Ullan hvidel n. Efr. Tom Nilsson 1884. uti "bakteri".*

Jordens lämplighet för härving och såing är alltid ett mycket intressant och omdebatterat spörsmål.

Värmland,
Ö.Ullerud.

Jóla rer sä /-jorden reder sig/. Jóla ä t8rr /=jorden är torr/.

4/11 acc. A.

Dä ha t8rk úr - t8rk å - /= ..torkat ur - torkat av/.

565 r. 8; okut
är säkerligen gamla-
matt. 1/10.

"...blåst úr - blåser úr - blåst å - blåser å."

Dä ha s8ck úr (dä ha s8k ur ())/= det har sjunkit ur, d.v.s. vattnet har sjunkit undan. Urs8cka (urs8ka) adj.=ursjunktet.

1/11: urs8ka
urdröja

Urdröja (urdröja) = urdraget. Dra ur = graga ur. Vattnet har dragit sig ur jorden o.s.v.

Dä ha t8rk 8pp = det har torkat upp, jorden har torkat upp så pass att den reder sig. Jämför dä 8ppt8rka, som innebär att jorden är fullständigt urtorkad, upptorkad, för torr. Ävenformen 8pp t8rka, som uttrycker ännu högre grad av uttorkning.

Lättredd (lätred), som uttrycker att jorden reder sig lätt, egentligen att det blir mull fort, såbädden blir fort färdig.

Landsmålsarkivet Uppsala 6827
I. Nilsson. 1933-34. Ö. ULLERUD
VRML.
Frgl. 27

* Se även. Qui bl. 566.

Tom Nilsson 1934.

Jordens brukningslämplighet. Hårdhet. (Forts.)

Knästerhårt (^aknästerh^art), gnästerhårt (^agnästerh^art),

knastrande hart, gnästrande hart, nöhart, nöande hart.

Köckitt (^xk^xö^xk^xi^xt^x), köcklitt (^xk^xö^xkl^xi^xt^x), bütit (^xb^xü^xt^xi^xt^x).

Höppbonka (^xh^xö^xpp^xb^xö^xnk^xa^x), höppabonkat, höpp bonka, höppa bonkat.

Ihöppa träd / = ihoptrampad /, te träd / = tilltrampad /.

Både neutr. och fem. former av orden förekomma.

En del variationer och skiftande sammanställningar av olika ord förekomma, utom ovan angivna utan att dock innebära något från angivna exempel ^{egentligen} skiljaktigt.

* Se anm. i ii bland 566.

Värmland,
Ö.Ullerud.

knästerh^art
sks

höpp bonka
sks

hos vilka ord?
sks

2 uel. J.H.

Landsmålsarkivet Uppsala 6827
I. Nilsson. 1933-34. Ö. ULLERUD
VRML.
Frgl. 27

Ivan Nilsson 1934.

Jordens brukningslämplighet. Surhet.

Värmland,
Ö.Ullerud.

I. Nilsson
1934.

je

Landsmålsarkivet Uppsala 6827
I. Nilsson. 1933-34. Ö. ULLERUD
VRML.
Frgl. 27

Jola ä sur (jola a sur), ----blöt (blöt), ---- klèni (k^hl^onⁱ), ----klìstri (k^hlⁱstrⁱ), ----klabbi (k^habⁱ), klèti (k^hl^onⁱ), ---sufti (suftⁱ), ----hänger ve, -vö- (hänger ve -vö-).

Istället för strecken ovan insättes för varje gång iola ä = jorden är, eller också insättes: dä ä = det är varvid adjektivens genus ändras från fem. till neutr. med motsvarande ändring av formen. Således: surt, blött, klènit, klìstrit, kläbbit, klètⁱit, sùftit, hänger ve, -vö-.

Suft (suftⁱ) s. = fukt, fuktighet. Su^{fta} s. best. form.

Sùfti (suftⁱ) adj. sùftit. Sùfti (sùftit), sùftier, sùftierst.
/Även som verb. sùfter³, sùfte⁴, sùftet (=fukta det), sùfta⁵, sùftat⁶.

Hårdhet. Jola ä hal (-- hal²). ----téharna (te^harna),
----te harna *, ---skarp (skarp), ---flinti (fl^hintⁱ), ---flintan-
de hal (fl^hintande hal), ---stenande hal (stenande hal), ---hopp-
röna (hopp^höna).

* Genom att dela på orden av typen: téharna i te harna och ge första stavelsen starkare tryck utmärkes en högre grad än då ordet uttalas i ett. Vanligt förhållande.

* Se även. Ii blona 566.

3) pr.
4) inf.
5) da a sufta

sæskorn ✓

570

71

Sæskorn (sæskorn) s. = sädeskorn.

Värmland,

Böjes endast: sæskorn, sæskorne.

Ö. Ullerud.

sæskorn ✓

Enda använda ben. på utsäde. Utsäde förekommer NU men torde ha lånats in. Se formen.

*

Man harvade ibland på våren utan föregående plöjning, men endast om man inte hunnit med plöjning på hösten och inte ansåg vårplöjning lämplig eller möjlig att hinna med.

J.N. berättar ett par fall där detta gett lika bra skörd.

*

På myrjord harvades och såddes på tjälen stundom. Berättelser finnas om att detta lyckats bra. Att det varit regel tyder ingenting på. Torde dock ha använts mer förr än nu.

Ogräset kunde dock med denna metod bli svårt. (J.N. m.fl.)

"Te hârv på täern" (te hârv på tæern). "Te så på täern".

Landmålsarkivet Uppsala 6827
I. Nilsson. 1933-34. Ö. ULLERUD
VRML
Fgl. 27

Ex. på sådd i plövla (plövla) utan föregående harvning finnas. Torde använts endast för att hinna med.

plövla ✓
plövla ✓

(? möjligen: plövla) plövla

ö = ö i händ.

Tom Nilsson 1939.

För brŕtharving (brŕtharvin) = brytharvning, d.v.s. första harvninge, användes större harvar, brŕtharver (brŕtharver).

Värmland,
Ö.Ullerud.

Efterföljande harvningar gjordes med mindre harvar. Dessa användes även för nedharvning av utsädet. Endast för nedharvning av råg användes särskilt tillverkade mycket lätta harvar.

Harvning skedde antingen längsätter (längsätter) eller tvärtrŕr (tvärtrŕr). Av ~~längsätter~~ orden har bildats längsätterharving, tvärtrŕrharving.

tvärtrŕr

Harvning på snedden förekommer inte. Torde inte använts förr. Gamla personer se med tydligt ogillande försök att harva på snedden.

*

Fåran efter en harvpinne kallas rann (ran), ränna (ranä), ränner, rännera. Spŕr (Spŕr) torde också kunna förekomma, men *är mindre vanlig.*

Man säger dock: harva spŕrer - eller vanligare - pinnerna spŕrer om pinnarna vill gå efter varandra, i samma spår.

"Dä ä kŕnst te ställ Spŕ e harv så ho inte spŕrer."

Ställ Spŕ = ställa upp, placera pinnarna i ett harvträ.

* *Se annan. del blad 566.*

Från Jerns 1534.

Landsmålsarkivet Uppsala 6827
I. Nilsson. 1933-34. Ö. ULLERUD

VRML.
Frgl. 27

Uttryck för graden av jordbearbetning och lämplighet för sådd.

Dä fint s8m e kålsäng (fint som a kålsäng), vanligt.

Nu ä dä att så grundlitt harva satt.

Nu ä dä att så 8pp harva satt, så växer dä inte nu så vett ja

inga rå.

Dä ä s8m i en mjölbinge, vanligt.

"Nu ä dä så karron, så dä omille väce peppere" Vant.

"Di ä så karron ä finnst, så dä karron väce Sardinier"

Värmland,
Ö.Ullerud
I.Nilsson

Landsmålsarkivet Uppsala 6827
I. Nilsson. 1933-34. Ö. ULLERUD
VRML.
Frgl. 27

E vånne (evæne) = en vända = ett drag från ena änden av Värmland, åkern till den andra och tillbaka till utgångspunkten. Ö.Ullerud.

E halvånne (ehåvræne) = ett drag från ena änden till den andra.

E vånne mycket vanligt uttryck. E halvånne sällan använt uttryck, vid jordbearbetning. *Jant. vid vinterkräns.*

Om dragen inte täcker varandra säger man: dråga går int 8m 18tt eller att man tar övver, h8pper övver, far ifrå, lätt(er) bli ätter.

Om enskilda torvor som inte harvats sönder utan sitta fast som de plöjts säger man: dä blir gälter kvar (dæ blir gælter kvar), dä blir rugger ätter (dæ blir rugger æter).

För te hack t8rv å pack kockler, bulte kockler användes barn, halv vuxna och kvinnor. Arbetet skedde alltid för hand med blahacker eller kockelkl8bber, kockelbulter. (Se förut bl. 539).

Dä färdit te såing (-- Saing), dä sårett (säret)
/= det är rätt till sådd/, dä mull (mw!) /= det är mull,
mull för sådd/.

* se även Yu bl. 566

Hornström 34.

Märken i samband med såningen:

Värmland,
Ö.Ullerud.

"När di gule säällera kämmer, da ä dä ti te sä". Allm.

I.Nilsson.

"När björklöve ä säpass stort s8m musöre", bekant men mindre allmänt. *(Musöre s. likn i plural och Sing. samst best. och abstr. form.)*

Best. form plural ändas väl på -a
Sh

Många aktade på vissa dagar. J.Larsson, Ås * 1859 ville inte gärna så före den 18 maj.

Andra säga: "En ska sä när dä ä tjännlitt, va dä ä f8ra ti".

O.Andersson, Åstorp * omkr. 1820 brukade säga: "Dä ä ingen s8m ^(@ S) sår sä te års" /= Det är ingen som sår sig till ärväg, skörd; som genom att välja tid för sådden kan bestämma över skörden./

Landsmålsarkivet Uppsala 6827
I. Nilsson. 1933-34. Ö. ULLERUD
VRML.
Frgl. 27

Man såg efter på tördyvellarvernens ben vilken säd som skulle bli bäst. Var främsta benparet längst blev den först sådda bäst, var det mittersta benparet längst, blev den medeltidigt sådda säden bäst o.s.v. (Erk Jonsson, Ås * omkr. 1855.)

Sådden skulle börjas på förmiddagen. Detta gäller åtminstone den första sådden. Börjades den på f.m. kunde man sedan så även på e.m. (Anders o.Erk N-n, Bjurdalsängen ** omkr. 1850.)

Det skulle blåsa sunnanvind vid sådden.

Särskilt gällde detta för arter, annars blevo de hårdkokta.

Myllning av säden.

Harv ner (*harv ner*), så gott som uteslutande använt.

Harv över (— *över*) använt någon gång.

Harv på kórne (*kórna*), allmänt.

Värmland,
Ö.Ullerud.

I. Nilsson.

Ukóna

Utsädet myllades endast med harv. Havren harvades ned kraftigare, rågen däremot mycket lätt.

"När rågen kunn tale sa han: Bädd bra ijunner mä, över mä bädder ja (eller brer ja) själv".

Nedharvningen skedde längs med åkern och kördes ett till två drag. Ett drag = då harvdragen stödde (*støð(a)*) kant i kant, två drag då ena dragets kant gick efter föregående dragets mitt.

Efter harvningen på kornet skulle det rakas in kring åkern.

"Du får ta riva å rak in bålikring åkern du!" /= ta räfsan och kratta in all lös jord som kommit ut på åkerkanterna eller dikes-
slänterna. Gamla brukare voro ända fram till 1915-20 mycket noga att räfsa in jorden på detta sätt. Man var rädd om jolsm-
lera. Numer bortlagt. (*jolsm haka*).

o = ö i Lins-

h *o*

6 förekommer både med och utan Tungslag (jornslag).

Märken i samband med såningen:

Vårbruket - harvningen - borde börja på förmiddagen.

Upptecknaren hörde omkr. 1925 en gammal jordbrukare, född på 1850-talet, som inte ville börja harva på e.m. utan väntade till dagen därpå och förklarade: "Dä ä f8ll ett gammert märke, att di int ska börj ploganna på aftaen, dä t8 f8ll int ha n8e på sä, män dä" / ----kanske bäst att rätta sig efter det i alla fall/.

*Det var om torsdag gilla råden: Det fört för vid
skulle vis en förmiddag.*

576
77
Värmland,
O. Ullerud.
I. Nilsson
1934.

Landsmålsarkivet Uppsala 6827
I. Nilsson. 1933-34. Ö. ULLERUD
VRML.
Frgl. 27

De första såningsmaskinerna (här kallade *Såmaskiner*),
kommo till bygden omkr. 1904. På varje gård torde finnas sånings-
maskiner år 1915 - 18.

Därförut såddes alltid för hand. Råg sås ännu många gång
för hand.

Från omkr. 1870 berättas från många gårdar att det var kvin-
norna - *matmora* - som sådde.

Benämning på den som sådde saknas. Skulle varit *Såsk* eller
Såsk.

Såden bars under sådden i *Såsk*. Dessa voro runda,
tillverkade av mycket tunnt furuträ som kokats och böjts. Se ill.
Jämte dessa förekommer såkorgar tillverkade av *täger* (*täger*)
/rötter/ sammanflätade som på gamla ystkärl. Dessa korgar voro
från början s.k. *Jörnyskorpri* vilka förningen fraktades till
kalasgårdarna. När dessa blivit slitna användes de till såkorgar.

(J.N., Åstorp, 1860 m. fl.)

Man sådde både med en och med två händer.

Sådd *med två händer* mindre vanligt.

Se anm. Sid 566.

Såsk

U s. 101

Om säden bars eller kördes till åkern obekant. Nära väg bars Värmland,
alltid. Längre väg kördes. (J.N. Åstorp, 1860.) Ö.Ullerud.

(Upptecknaren har dock ofta iakttagit och förundrat sig över I.Nilsson.
att många jordbrukare bära till och från åkern där de med större
vinst kunde köra. Så exempelvis hässjevirke, snesstör samt även
utsäde, gödningsämnen och produkter av åkern, och tänkt, att detta
måste bero på någon omedveten ^{mot} ~~vilja~~ för körning till och från å-
kern.)

De säden och frön som såddes vid gårdarna fram mot slutet av
1800-talet voro egentligen endast havre, korn (mycket litet) och
råg. Landsm.

Bärtill lin. Rovor användes inte varken till djur eller
människoföda. Runda vita rovor såddes någon gång, mest för
att ongera onyra skulle få att gnaga på. Rötter ^{*} kötter ^{**} /kål-
rötter / planterades. (Anna Nilsson, Åstorp, 1859.)

* Se anm. två blad 566.

** Ö = ö o lms.

Landsmålsarkivet Uppsala 6827
I. Nilsson. 1933-34. Ö. ULLERUD
VRML.
Frgl. 27

Dä s8m ä sått (*da som a sat*) = det sådda.

Värmland,

Man gick vid sådden längsmed fårskötta och höll rättning

Ö.Ullerud.

*läl
votning*

efter fårorna. Vid behov sattes upp stänger i ännera

I. Nilsson.

(*vanora*) på äckern att gå efter.

Varje kast med handen kallades ett kast (*kast*) eller

1 a

ett slängen (*slängen*). Man talade om store kast (*store kast*),

2 a

vie kast (*vie kast*) /=vida kast/.

3 a

Lämnades en rand, en kil eller ett stycke obesått sådes att man togg övver, hopp övver, gjord e messrann, feck en döfläck.

Det sista = att man fick en död fläck i åkern, en fläck som inte skulle bära frukt. Om det skulle varslat döa för någon i gården är obekant.

Messränner (*messränner*) och döfläcker såddes i så snart felet upptäckts. Gamla personer mycket noga med att sådana fläckar inte fingo lämnas obesådda. Så i. I så fall krattades säden ned.

Såddes mer än en gång på ett stycke kallades detta: te dub-
beliså (*dubelså*).

* se anm. i nr 566.

Landsmålsarkivet Uppsala 6827
I. Nilsson. 1933-34. Ö. ULLERUD
VRML.
Frgl. 27

Värmland,

C. Ullerud.

I. Nilsson.

Vältningens betydelse var okänd. Man vältade dock med små dragvaltror (se ill. förut) för att jordytan skulle bli jämnare. Fram mot 1880-90 började man allmänt vältta på kornet med körvalter. Ännu äro många rädda för att få för stor tyngd varför de går åter vältorn när di vältorer på korne / d.v.s. använda icke sittbrädet./

Egentlig broddvältning har icke förekommit. Beträffande vårsäd har jag hört ett par fall i slutet av 1800-talet. Uttryck härför saknas.

Samma gäller broddharvning. Sådan förekom någon gång. Ord saknas.

Höstsäd vältades aldrig. Fåren släpptes gärna på rågfälten men troligen för att avbeta väl kraftig brodd och för att utnyttja betet. Så är åtminstone allm. förest. hos äldre jordbr.

"8m ja hadd en rëkti(stor) fårskäck te släpp på" kan man få höra gamla jordbrukare säga, när de stå vid sitt kraftiga rågfält.

* Även KÖRVALTER men mindre vanl.

Landsmålsarkivet Uppsala 6827
I. Nilsson. 1933-34. Ö. ULLERUD
VRML.
Frgl. 27

-a-

581 82

Fårskjute (^ufåskute) v. = upptaga vattenfårer.

Värmland,

Skedde alltid å höstsådesfält. Å vårsådesfält endast å mycket
sidlänta fält eller delar av fälten.

Ö.Ullerud.

I.Nilsson.

Kammen å fårorna krattas av med hark eller rive (*rive*).

Te rak å fårera, te hark å fårera.

*

Något särskilt bruk att sova till vårdygns är icke bekant.

Föreställningen att ett ihållande arbete bör följas av vila,
gärna sömn, är dock allmän.

"Nu menner ja ni kan tå er en städa (riktig) lur" / när ni
har ett så gott arbete gjort./

"Nu kan ni att ha råa (råd, vara förtjänt av) te s8v en rek-
ti médda" / efter ett tungt arbete, sedan detta avslutats./

O.s.v. Vanliga uttryck hos äldre personer.

När ploganna avslutats på aftonen eller kvällen har uppteck-
narens moder (*1859) många gånger sagt: "Nu ⁽¹⁾menner ja f8ll ni kunn
ha råa te s8v te méddan i m8ra, när ni ha röst övver mä dänne
fåla".

1. mènner - mycket "kraftig" ger accent på b- och vokalen.

Landmätarkivet Uppsala 6827
I. Nilsson. 1933-34. Ö. ULLERUD
VRML.
Frgl. 27

Röst övver, te röst övver (*te röst övver*). Mycket allmänt och använt uttryck.

Värmland,
Ö.Ullerud.
I.Nilsson.

Ex. "Ha ni röst övver mä ploganna änn?", "Nu ha vi f8ll änt-
litt röst övver mä ploganna", "Vi ä pocka te röst övver mä rög-
såinga f8rst", "En hinner ~~hinner~~ int röst övver mä dän ^{antimmen} en anna
f8rn dän ännar kämmer å hänger sä på". — *dän annar kämmer*"

Vid utfordring i ladugård och stall talar man alltid om te röst övver.

"Röst övver te méddan", "Kvällsrösta" /= arbetet i ladugård - eller i köket - före kvällen./

"Dä ä e fäli röst inna kor å kalver får dä di ska ha".

"En har så myck te röst mä så em hinner ittn8 mer" /= så mycket göromål för huset så man hinner inte med något extra, såsom vävning, - för kvinnorna./

Ironiskt i: "Kvennf8lka hëmm di jör int ann röster övver di".

* ö = ö i förns.

* se annan till hand 566.

Landsmålsarkivet Uppsala 6827
I. Nilsson. 1933-34. Ö. ULLERUD
VRML.
Frgl. 27

Värmland,
Ö. Ullerud
I. Nilsson
1934.

Ärter (ärter) s. = ärter. Odlades vid varje gård fram till omkr. 1910. Numer aldrig odlade. Om ärter odlades på trakten före 1840 - 50 är obekant. Upptecknaren har inte anträffat ärter i inventarieförteckningar o.d.l. före denna tid.

Ärtlanden breddes alltid med ris.

"Vi får 18v te ris ärta äckern ägg inna dä blir rägn".

"Vår ska vi ta ris te bre ärtaäckern dä?"

* av anm. Gud
helt o.k.
ä 307 4/12

*

Lin skulle sås på Linnea, dagen. (E.J-n, * omkr. 1853.)

Såddes på vallbrott och på mullrik, sidlänt jord.

*

*

Kålsäng (kålsäng) s. enda benämning på köksväxtland.

Lades hemma vid gården eller på något lämpligt hörn av åker med god jord. Sköttes av kvinnorna. Männen sågo i köksväxtlanden en konkurrent till åkerom den alltid dyrbara gödseln och sågo därför utan synnerligt välbehag på kålsänger å rosbåsker.

Av frö såddes morötter (morötter), palsternacker (palsternacker) och spinat (spinat). Planter (planter) [=plantor/ sattes av vittkål (vittkål) och rotkål, rötter.

"spinnat
3 uel. J.H.

* = L utan Fungus. L i kål (kål) drök med Fungus.

Landsmålsarkivet Uppsala 6827
I. Nilsson. 1933-34. Ö. ULLERUD
VRML.
Frgl. 27

Trädgårdslanden gödslades varje år, på våren.

Värmland,

Gödseln kördes ut - vanl. i skottkärra - och vändes ned med spade,
Ö, Ullerud.
I. Nilsson.

"Te jöschel länna," - te spä sängera.

Kålsäng, - morottsäng, - blömsäng.

Det fanns vanligtvis någon på bygden som va litte trögårsmästerakti, som drog upp plänter och sålde eller bytte bort till bönderna.

Plänter sattes både av kål och kålrötter, frö användes ej av dessa grönsaker.

Jämn å sängera (jamm å sängera) = jämna av sängarna,

Plock lorrt i sängera (plock lorrt i s...).

Landsmålsarkivet Uppsala 6827
I. Nilsson. 1933-34. Ö. ULLERUD

VRML.

Frgl. 27

Värmland,

Ö.Ullerud.

I.Nilsson.

Sätt jö8ppel, jöl8ppel. (jö8pə / jöl8pə).

Gödseln kördes ut tidigt på våren. Kördes ut i högar (se förut) breddes och plöjdes ned. När sedan tiden var inne för sättning harvades jö8ppelanna och ådrades / =lades upp i drillar/.
 ← *flera former: -k2-, -4-, -4.*

Ådringa skedde med vanlig plog. Åderplog / =kupplog / torde dock stundom använts. Det kördes inte mer än en gång i varje far. 8ppfaringa börjades helst i mitten, kunde dock börjas även vid ytterkanterna av lannet. *Börjades gällande lannet som man får vilka omkränsade tillar i mitten.*

Potatisen sattes sedan i farera av två eller tre kvinnor eller barn och en man rak-övver med en riva eller en kratta.

(Se vidare ill.)

Sättpotatis (nyare ord), sättjöl8ppel.

Sättjöl8ppla skuros alltid, d.v.s. de större.

Skäre sättjöl8ppla, Vi ha int sk8r sättjöl8ppla än.

Att skära sättpotatis var en konst, som inte vem som helst kunde. Det var kvinnoarbete. Somliga gamla kvinnor brukade gå i gårdarna och hjälpa till därmed, och ansågos för mycket kunniga härtill.

*åderplog
ff. 2.103*

Landsmålsarkivet Uppsala 6827
I. Nilsson. 1933-34. Ö. ULLERUD

VRML

Frgl. 27.

Innan potatisen kommit upp harvades lanna med en harv med mycket korta pinnar eller med harven vänd stupa för att hålla efter ogräset.

Värmland,
Ö.Ullerud.
I.Nilsson.

Då potatisen kommit upp handhackades en eller två gånger. Innan blasten blivit alltför hög - vanligen i början av slåttanden - ådrades potatislanden, d.v.s. kupades.

Den ytterligare skötseln under sommaren inskränket sig till ogräsrensning vid behov.

"Harv lanna", "Lanna börjer å bli så gröne så nu får vi att l8v te harv d8m", "Nu får du att pass dä /-skynda dig/ te harv lanna inna jøl8ppla kämmer 8pp".

"Nu ä vi pöcka te ji 8ss bäl å hække imälla jøl8ppelryggera inna dä blir f8rsent." "Ha ni häck era lanne än?"

"8m vi inte/ passer8ss te åder /-kupa/ lanna så börjer jøl8ppel- rise å blömme." "Di säjjer att när jøl8ppla börjer blömme så bör di sätt knöler ågg". "Dä va att f8r langt gätt redan te ådre" /-riset var för vuxet/,

"Nu får ni att ji er iväg å pläck lorrt".

Landsmålsarkivet Uppsala 6827
I. Nilsson. 1933-34. Ö. ULLERUD

VRML.
Frgl. 27

å
åren
gägg
langt gätt.

Till frågelista n:r 27. Ill. 4. a..

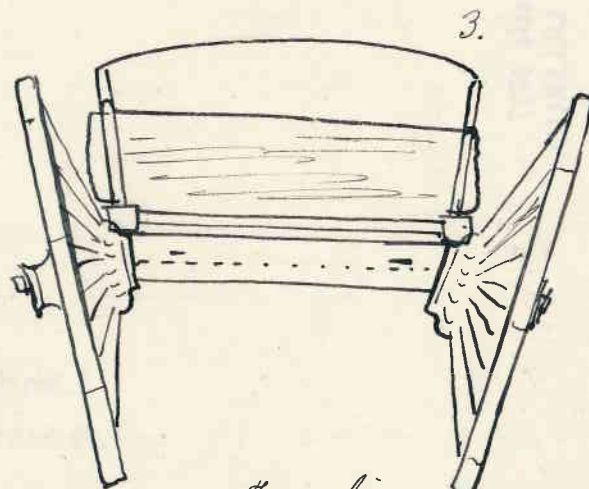
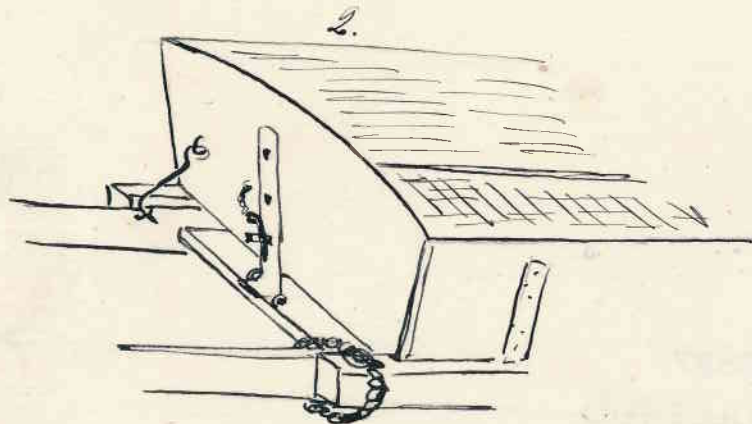
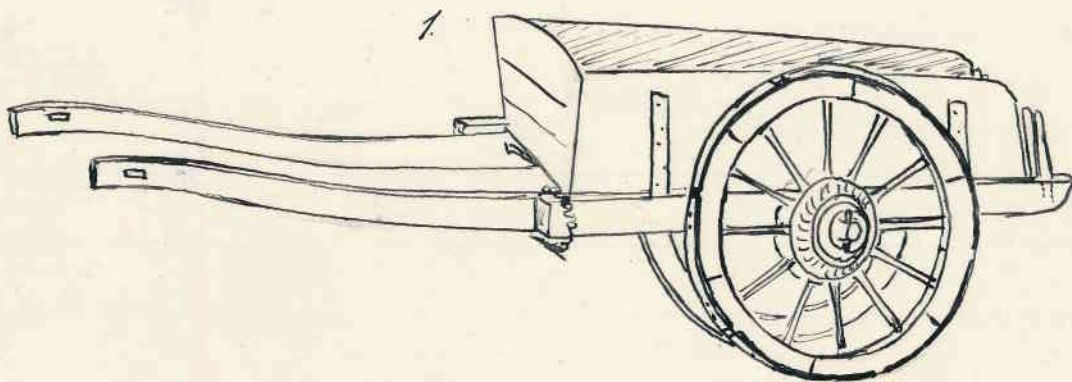

Tom Nilsson 54.

Illustration 4 a. Kärror.

Värmland,

Fig. 1 visar kärra av den typ som i huvudsak använts fram till Ö.Ullerud.
1900.

I. Nilsson.

För att inte kärskömme (*šær fōma*) skall stälpa öfver
(*stæpp övar*) /-stjälpa bakut/ användes en spändell
som fasthåller kärskälmen vid kärskåka.

*Jfr förm
spändell
Eks.*

Kärrans öppning baktill slutes av en brädlapp, som fasthålls
av två pinnar inborrade i understycket.

Hjulen äro här skodda med skoning i flera delar. Se härom
mera till följande blad.

Fig. 2 visar de trenne olika fasthållningssätt - se ovan -
som förekommit.

Aldsta sättet bestod av en spändel som höll fast kärnan vid
skåken. Spändel förekom fram till omkr. 1890. Med ökad lätthet
att erhålla rep föll det sig lättare att utbyta spändeln mot en
ögla av rep. Senare, och delvis jämsides med ovannämnda metoder,
användes krok och sinkor. Det nyaste är hålljärnet på kärrens ga-
vel. Spändel förekommer aldrig numera. De övriga tre ännu.

* $\sigma = \sigma$ i händ.

+ se anmärkning bl. 566.

Landsmålsarkivet Uppsala 6827
I. Nilsson. 1933-34. Ö. ULLERUD
VRML.
Frgl. 27

Fig. 3 visar kärra bakiftån, särskilt hjulens krängning.
Denna torde dock å teckningarna ha något överdrivits.

Värmland,
Ö.Ullerud.

I.Nilsson.

(Ann. Man torde kanske få anta, att den mycket starka
snedställningen av hjulen är av yngre datum än själva vagn-kärr-
uppfinningen. Den förefaller åtminstone mindre rationell. De skäl
som tala för densamma skulle vara den ökade framkomligheten på
smala vägar.)

Bredden mellan hjulen nertill, mellan hjulspåren, kallas
spørgang (*Spørgang*) = spårgång. Man talar om "smal i spørgangen"
(*smal i spørgangen*), "bre i spørgangen" = smal, bred i spårgången.
Motsvarande uttryck för meddon / slädar / äro: "smal, bre i me-
gangen" /medgången/.

Kærre (*šærø*) =kärra dels langkærre dels døngkærre ha liksom
de redskap de beteckna förekommit så långt tillbaka någon nu le-
vande minns. 1758 fanns i Norra Åstorp, enligt en gammal inventa-
rieförteckning, s.k. långkärra som kunde omändras till gödselkärra.
Denna kallas dock i förteckningen kornvagn.

* Se anm. Tid bl. 566.

Landsmålsarkivet Uppsala 6827
I. Nilsson. 1933-34. Ö. ULLERUD
VRML.
Frgl. 27

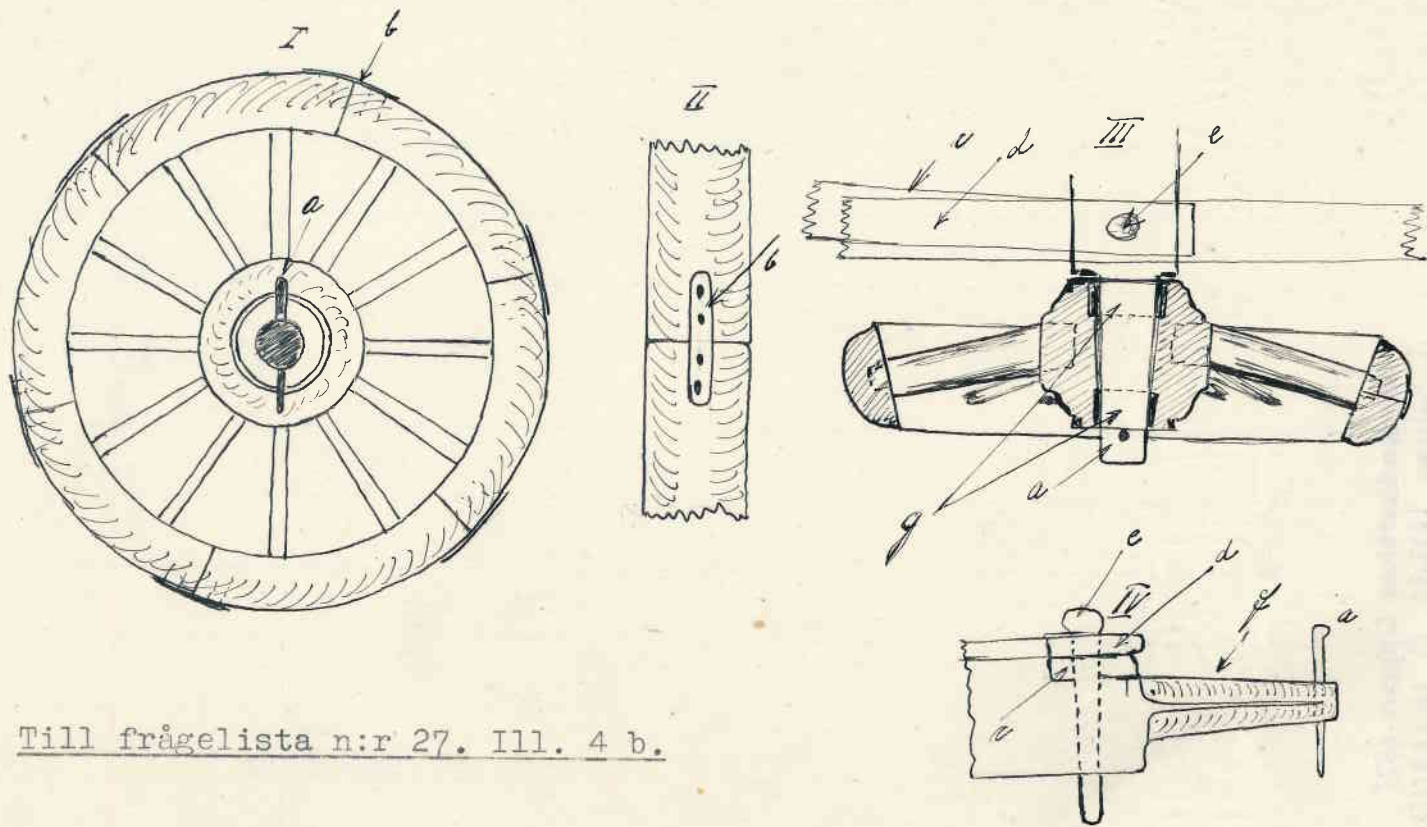

Till frågelista n:r 27. Ill. 4 b.

Tran Nilsson, 1934.

Till ill. n:r 4 b.

Värmland,
Ö.Ullerud.
I.Nilsson.

De äldsta kända hjulen till kärror - vagnar funnos icke - kallades k8bbjul (k8bbju_xl), /=kubbhjul/ och voro tillverkade som fig. I, II o. III visar.

Till lötter / landsmål: l8ter (l8_xter) / tillvaratogs krokar av gran, tall och björkvüd arbete i skogen. Av krokarna användes yttersidorna så att trädets barksida så orörd som ^{denk barkade,} möjligt kom att bilda hjulets bäryta.

För att få lötarna att hänga samman spikades korta järn , c:a 6 tum långa, över skötarna. Se b å fig. Lötarna bredd utgjorde omkr. 6 tum och kärrornas bärighet å sank, blöt mark var mycket god. (J.Nilsson, Åstorp, 1860.)

Det järn som spikades över skötarna för att hålla samman lötarna förlängdes så småningom att det kom att räckta runt hjulet som skoning. Till en början icke sammanhängande utan bestående av skilda stycken, lika många som lötarna men pååcerade över fogarna mellan lötarna och spikade så att hjulet hölls samman.

Landsmålsarkivet Uppsala 6827
I. Nilsson. 1933-34. Ö. ULLERUD
VRML.
Frgl. 27

Till ill. n:r 4 b. Forts.

Värmland,
Ö.Ullerud.
I.Nilsson.

Sista steget i utvecklingen var, att de icke sammanhängande styckena fingo bilda en hela hjulet omfattande slutna ring.

Samtidigt med att hjulet allt mer järnskoddes runt bärytan minskades bredden av lötarna, så att, när hjulet fått hel järnskoning, lötbredden gjordes lika med denna. Denna kom dock att bli för smal - när som smalast endast en och en halv tum - så att bärigheten blev alltför liten. Härför, och tydligen med de gamla kubbhjuls-kärrorna i minne, började därför omkr. 1900 tillverkas* en hjul-typ med minst 6 tums bred lötgang (lötgång) lötar vilka skoddes med två smala skoningar bredvid varandra.

På 1860-talet fanns ännu ett par kubbhjulskärror kvar på trak-ten. Hjul med skoning bestående av flera kortare stycken förekom i användning fram till 1900. Meddelaren såg sådana hjul i sin barndom.

De ovan nämnda kärrorna med dubbel skoning ha sedan blivit de vanligaste men nu med en skoning om 4 till 6 tum bred. På sista tiden ju också på grund av lagstiftning.

Dessa kärror kallas för bräskonie (bräskonie) = med bred skoning. Även namnet bullvangskärrer (bullvangskärrer) förekommer.

* Det är alltså fråga om böndernas egen tillverkning.

† U. anm. Gud
blod 566.

Landsmålsarkivet Uppsala 6827
I. Nilsson. 1933-34. Ö. ULLERUD
VRML.
Frgl. 27

Till ill. n:r 4 b. Forts.

Fig. III o. IV åskådliggör axelkonstruktionen.

Äldsta formen tydligen träaxel med trä mot trä i glidyterna.

Värmland,
Ö.Ullerud.
I.Nilsson.

Kärror med enbart trä i axel och nav äro dock obekanta för nu levande personer.

Nästa steg i utvecklingen var att glidytan ^{å axeln} kläddes med järn, så som fig. IV visar. Samtidigt förseddes naven med bösor (bössor) /bössor, bussningar/ innerst och ytterst. Fig III g.

Träaxel klädd med järn som å ill. fanns i Norra Åstorp kvar och användes till på 1890-talet.

Fig: III o. IV visar även förbindelsen mellan axel, skäcker och kärra. Sammanhanget var här mycket löst och utgjordes av en sprint av trä. Samma axelparti med hjul kunde då användas till körning av foder om blott längre skäcker och dito längre skömme sattes på hjulen. Det hände sig stundom att vid urstjälpning kärrskömmet kunde rycka med sig sprintarna och kärra och julgang (jūlgāy) /=sammanfattande benämning på skäcker, axel och hjul/ far 8t vānnsitt h8ll = fara åt varsitt håll.

Landsmålsarkivet Uppsala 6827
I. Nilsson. 1933-34. Ö. ULLERUD
VRML.
Frgl. 27

Till frågelista n:r 27. Ill. 5.

- 1. Väg- och åkersladd.
- 2. Skacklor.
- 3. Löftlänk. Att hålla sig i.
- 4. Vägsladd av hjulring med ståbräda.

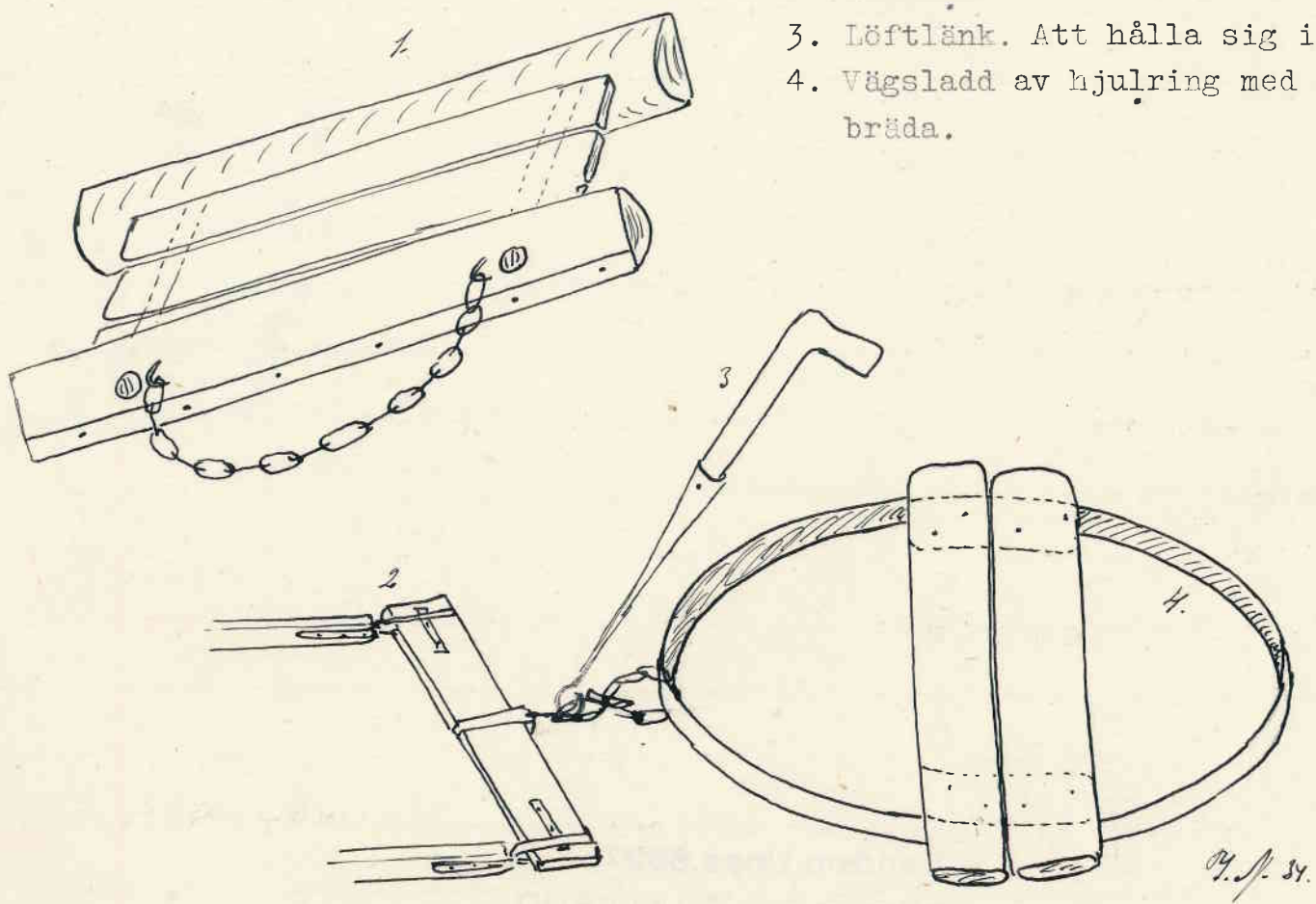

09. 34.

Till frågelista n:r 27. Ill. n:r 8.

Täckdiken.

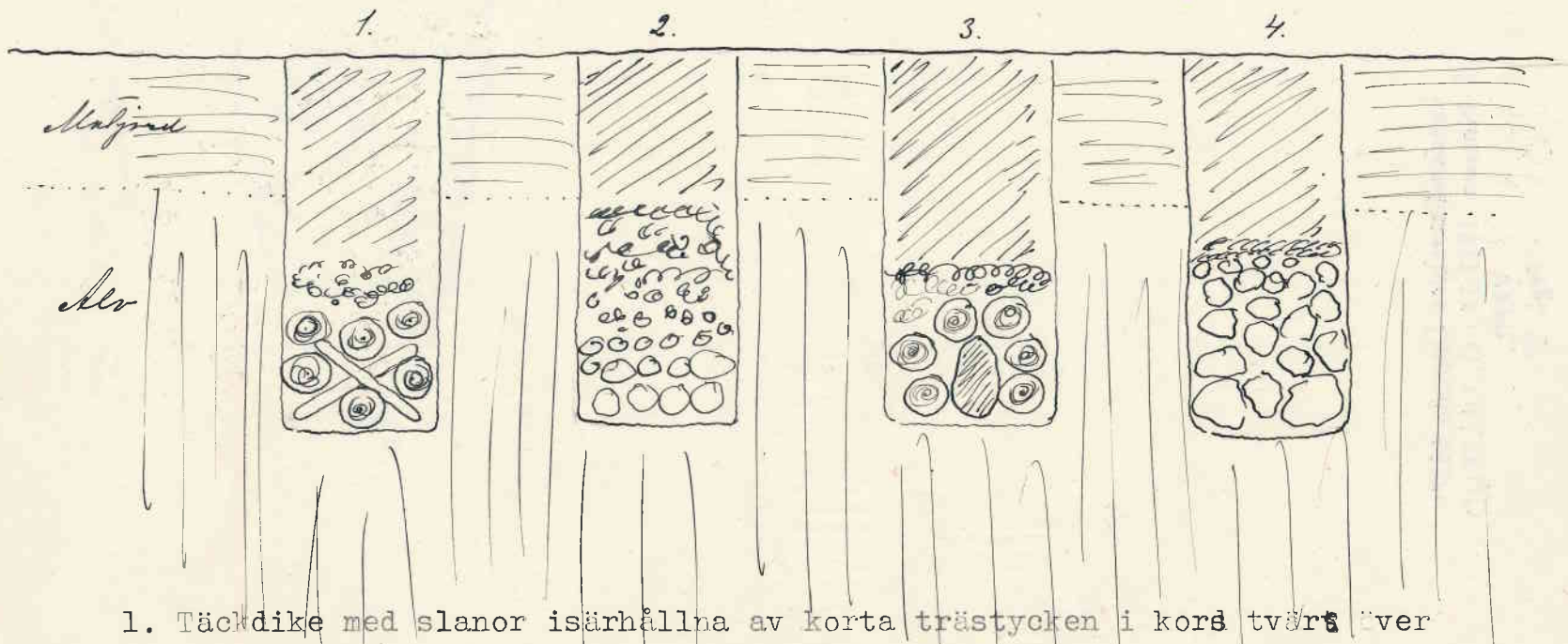

1. Täckdike med slanor isärhållna av korta trästycken i kors tvärs över diket. Täcka av ris, bäst granris för att hålla jorden borta från slanorna.
2. Modernt risdike i tvärgenomskärning.
3. Dike av slanor med nedplockade stenar här och där för att hålla isär slanorna.
4. Täckdike av küllersten.

Loon Nilsson 34.

Relaxera när hvar
jordens tyfles vid
ädringen.

Ökerns mittlinje

Till frågelista n:r 27. Ill. 6.

1.

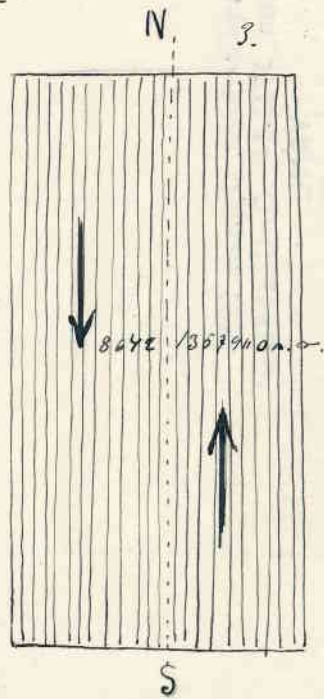
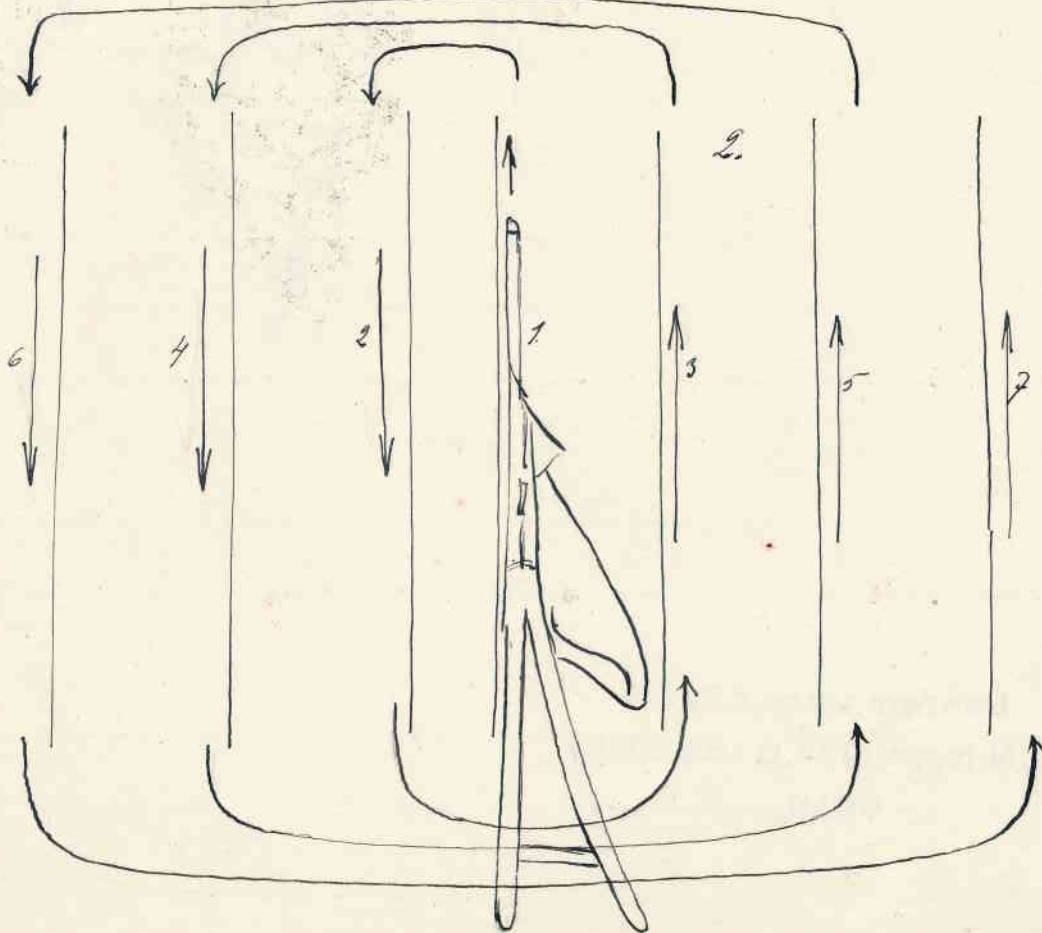
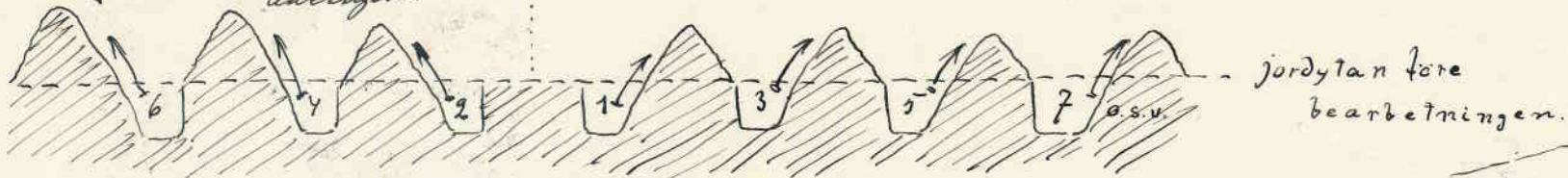

Tom spårno 34.

Till frågelista n:r 27. Ill. 7.

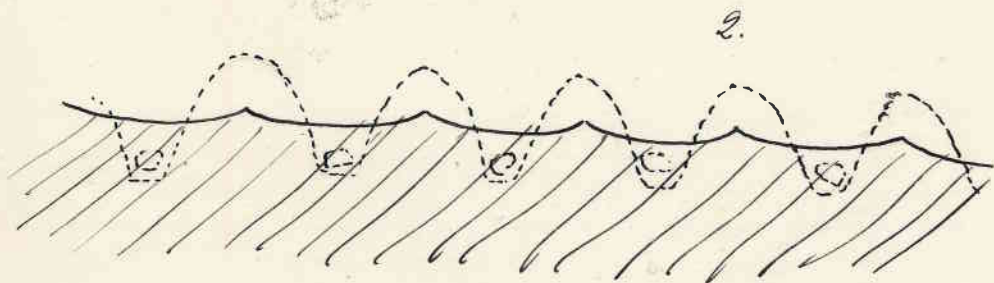
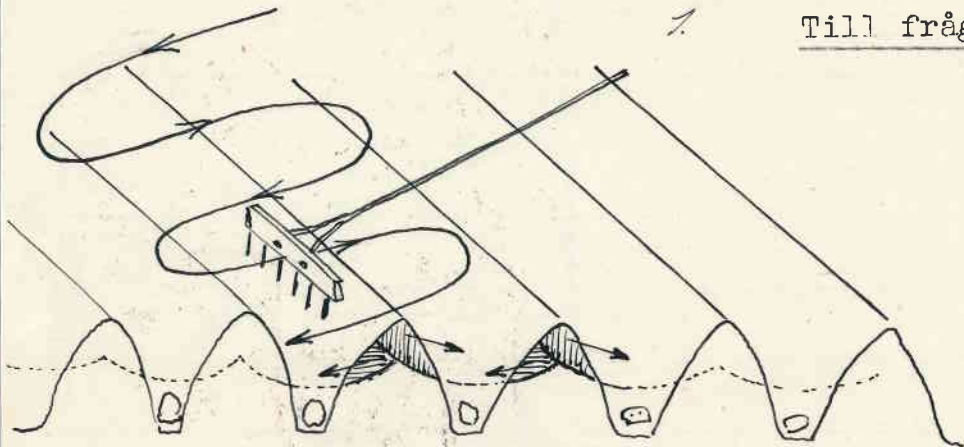

Loun Nilsson 34.

Till ill. n:r 6. och 7.

Värmland,

Askådligöra ådring av jol8ppelanna samt övverkariga å jol-

Ö.Ullerud.

8ppela ätter sättinga.

I. Nilsson.

Blad 6 visar hur kupningen, uppläggnigen av ryggarna, uppkörningen av fårorna verkställes. Närmare förklaring till bilderna torde icke krävas.

Blad 7 visar 1 själva överharkningen och 2 hur landet ser ut efter överharkningen.

Vid sättnigen sättes två rader av två sättare, kvinnor eller barn, och en man kommer efter och harkar över genom att varje fåra fylles av hälften från varje intill-liggande rygg. Harkningen får en jämn rytm 1, 2 - 3, 4; 1, 2 o, s, v. Dragning av harken på 1 o 2 och skjutning på 3 o 4. O. s. v.

Landsmålsarkivet Uppsala 6827
I. Nilsson. 1933-34. Ö. ULLERUD
VRML.
Frgl. 27

Till frågelista n:r 27. Ill. 9.

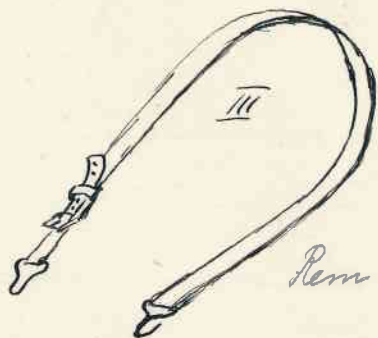
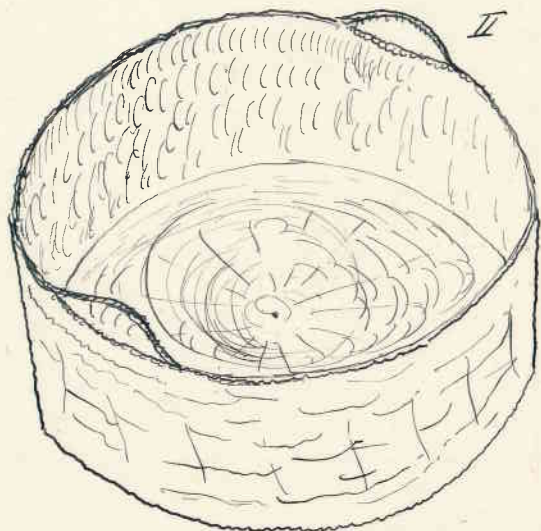
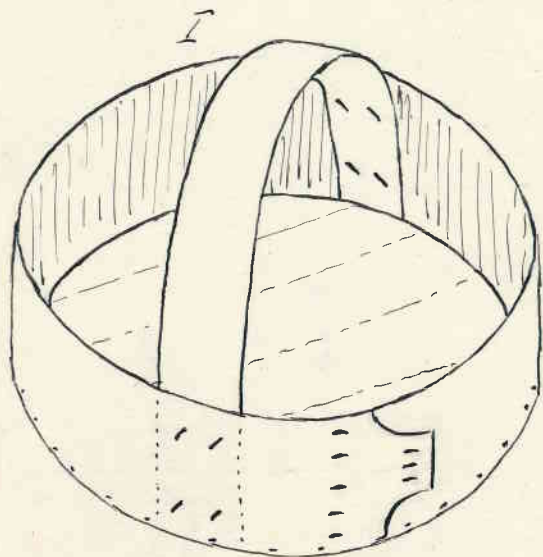

Pen för skrivande av säker.

Torn Silvers 38.

Till ill. n:r 9. Säkörjer (Säörjer).

Värmland,
Ö.Ullerud.

I o II torde vara ungefär samtida. De äro också de äldsta kända typerna. I. Nilsson.

I har tillverkats för sådd. II torde dels ha tillverkats direkt för sådd (*K.E. Hennelmann, Butorp 7. 1869*) dels ha tillverkats till så kallade förningskörjer som sedan de blivit slitna kommit att användas till såkorgar.

I tillverkades av furuträ, som klövs (och jämnades till med hyvel efter klyvningen) och kokades samt syddes samman med mjuka band av en / från enbusken/. Bottnen utgjordes av tunna bräder. Bottefn sattes i mellan sidstycket och hölls fast av träaglas genom sidväggen och in i bottenens kant.

II tillverkades av mjuka band av en eller av täger, rötter och flätades ungefär på samma sätt som de gamla ystkärlen flätades.

*Körjerna äro yngre och flätade Körjer
ät tänderna. Materialet - rötter av björk och Tall
och vilka från norra, där rötterna av träden på
grund av näringsbrist bli långa och smala.*

Landsmålsarkivet Uppsala 6827
I. Nilsson. 1933-34. Ö. ULLERUD
VRML.
Frgl. 27

Äldsta typen är den å Ill. 9, I avtecknade. Allmänt använd. Värmland,
 Densamma användes ännu på många ställen. Den nytillverkas icke. Ö. Ullerud.
 När de gamla såkorgarna slitits ut ersättas de inte utan i stället I. Nilsson.
 användes en balja eller en hink.

Typ II (se teckningen) förekom som såkorg på 1860-talet
 och på något ställe ännu. För att denna skulle kunna bäras på
 armen måste handtagen förbindas med ett rep eller en rem.

Typ I. Namn på korgens olika delar:

såkrj *såkrj* , hank, hänka *hänk*, *hänk* , "a
siera *siera* , =sidorna, botten *botten* = botten.

Vid sådd bars korgen på vänster arm och sådden skedde med höger hand.
 För att underlätta armens arbete med att bära korgen med innehåll
 användes en rem - såkrjremma - *såkrjremma* -, som låg över
 högra axeln och under vänstra armen samt knäppt under korgens
 hank. Vid sådd med båda händerna, mindre vanligt, bars korgen
 ensamt av remmen, som knäpptes som förut.

Endast såkorg förekommer som namn.

såkrj

Landsmålsarkivet Uppsala 6827
 I. Nilsson. 1933-34. Ö. ULLERUD
 VRML.
 Frgl. 27

Svar å frågelistå n:r 47 Åkerns bredning.

Värmland,
Ö.Ullerud.
I.Nilsson.

Plog.

Plogarna synes från början ha saknat anordning för reglering i sidled. Draget fästes då i en sinka eller krok i åsens framända.

åderplog

Så förekommer ännu på äldre åderplogar (kupplogar).

*

Upptecknaren påträffade 1935 i Butorp en anordning för reglering av draget i sidled bestående av en stark träklots med långsträckt urtag för dragsinkan i plogen och för skacklornas draglänk. Konstruktionen framgår av vidfogad teckning.

Fig. I visar klotsen framifrån.

,, II visar framändan av plogen sedd från sidan med klot- sen påmonterad. Den klängdes över dragsinkan och fasthölls av en kil som trycktes ned i dragsinkan framom klotsen.

Fig III visar draganordningen sedd uppifrån.

Genom att flytta skackeldraget mer eller mindre nära plog- åsen fick man plogen att gå mer eller mindre hårt åt landet.

Toride vil ha varit i användning å äldre plogar - ja vilka man inte nåd gränna ar från - plogarna långt fram om 1800-talens slut.

Landsmålsarkivet Uppsala 6827
I. Nilsson. 1933-34. Ö. ULLERUD
VRML.
Frgl. 27

[6827]

104.

Mått: längd 31 cm, bredd 10,5 cm,
tjocklek 10 cm.

Material: björk.

Benämning: obekant.

Använd senast: obekant.

Uppgift om användning endast i andra
hand.

Endast ett exemplar påträffat.
Butorp, Övre Ullerud, Värmland.

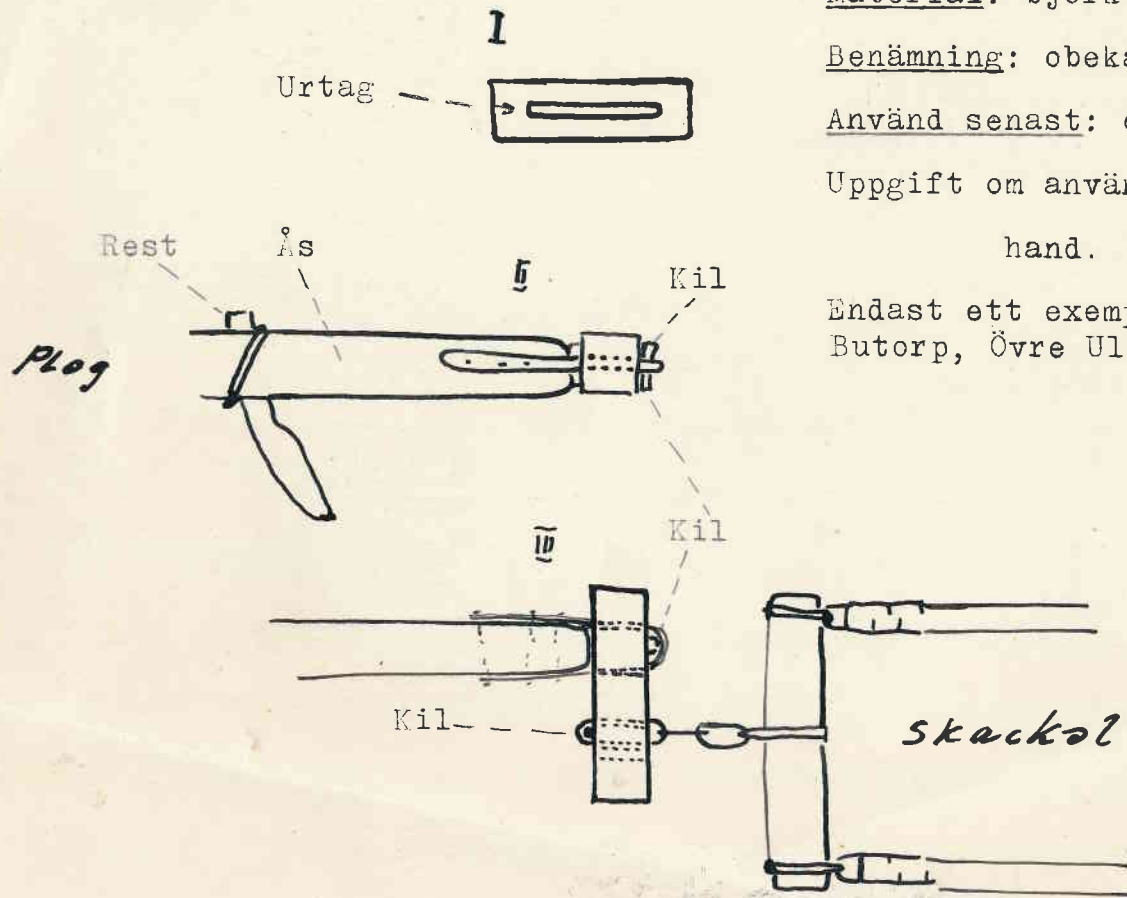

Torvald Nilsson